

Buzones unifamiliares

- Correo
- Paquetería

Señalización

Colectividades

Reciclaje

Taburetes



52



Información general

BUZONES

PICTOGRAMAS

 Nuevo modelo	 Incluye tornillería
 Apertura hacia arriba	 Tamaño de sobre
 Apertura hacia abajo	 Conforme a la Norma Europea EN13724
 Apertura lateral	 Código QR. Descargue gratuitamente el lector apropiado para su móvil o terminal y podrá descubrir los vídeos explicativos de producto que esconde cada código QR.
 Unidades por caja	 Llave

NORMA UNE-EN13724





En Noviembre de 2002 se aprueba en el CEN (Comité Europeo de Normalización) la norma sobre buzones EN13724, publicada posteriormente en 2003 y actualizada en Noviembre de 2013 en todos los países europeos, derogando todas las normativas existentes hasta ese momento.

En España Aenor publicó esta norma con la referencia UNE-EN13724 el 30 de Mayo de 2003. Su aparición en el BOE nº 205 tuvo lugar el 27 de Agosto de 2003. La norma se convierte así en el único referente del mercado europeo de buzones.

Arregui dispone de una completa gama de buzones que se sirven conforme a la norma y que se han documentado en este catálogo indicándolo en la ficha técnica de cada modelo.

RESISTENCIA A LA CORROSIÓN

La Norma UNE-EN13724 se apoya en la Norma UNE-EN1670 de Herrajes para la edificación para establecer unos grados de resistencia a la corrosión. Esta norma clasifica la resistencia a la corrosión en 4 grados que varían desde una exposición suave en ambientes interiores habitualmente secos hasta una exposición muy severa en ambientes muy contaminados. Arregui ha realizado los ensayos según dice la Norma y ha indicado en cada referencia de buzón su grado de resistencia a la corrosión:

CLASIFICACIÓN	RESISTENCIA	ACONSEJADO EN:
Grado 1 	Baja resistencia	Ambientes normalmente secos.
Grado 2 	Moderada resistencia	Ambientes que a veces son húmedos (la mayoría de zonas rurales o urbanas).
Grado 3 	Alta resistencia	Ambientes frecuentemente húmedos y/o sujetos a una ligera contaminación.
Grado 4 	Muy alta resistencia	Ambientes en situaciones de mucha contaminación tales como las sometidas a una combinación de contaminación industrial y marina.

PENETRACIÓN DEL AGUA

La Norma EN-13724 establece que en aquellos buzones que superen la norma, a los envíos postales depositados no les debe afectar la penetración del agua. ARREGUI ha realizado los ensayos según indica la Norma y señala en cada modelo de buzón si cumple o no con el requisito de **estanqueidad**.

TARIFA EN VIGOR

Escanea este QR para acceder a la tarifa del catálogo.



Índice

Buzones
unifamiliares

•Correo

•Paquetería

Señalización

Colectividades

Reciclaje

Taburetes

Índice

BUZONES DE PAQUETERÍA

BIGEN Pag. 7	FRONTPACK Y FRONTPACK MAIL Pag. 8	BIGPACK SMART Pag. 9	BIGPACK BASE Pag. 10	MULTIPACK MULTIPACK BASE Pag. 11
				

BUZONES METÁLICOS









BUZONES ACERO / INOX



SMART Pag. 12	COMPACT Pag. 13	LINE Pag. 14	TONDO S Pag. 15	ZAGUÁN Pag. 16
				

BUZONES ACERO / INOX



DIME Pag. 17	TONDO M Pag. 18	CHANCE Pag. 19	PREMIUM Pag. 20	DECO Pag. 21
				
VISIT Pag. 22	VILLA Pag. 23	HOME Pag. 24		
				

BUZONES ACERO / INOX



USA MAIL Y AMERICANO Pag. 25	AURA Pag. 26	URBAN Pag. 27	PREMIUM MAXI Pag. 28	KANGUR Pag. 29
				

Índice

PANERAS

PANERA
Pag. 30



BUZONES ALUMINIO



RESIDENCIA
Pag. 31



BUZONES ALUMINIO



RESIDENCIA MAXI
Pag. 31



BUZONES DE PLÁSTICO



CLASSIC

Pag. 32



COSTA

Pag. 33



MININOVA

Pag. 34



MARE

Pag. 35



RECOGECARTAS Y BOCACARTAS



BOCACARTAS

Pag. 36



RECOGECARTAS

Pag. 36



PACK

Pag. 37



BOCACARTAS MAXI

Pag. 38



RECOGECARTAS MAXI

Pag. 38



PACK MAXI

Pag. 39



ACCESORIOS Y REPUESTOS

REPUESTOS CERRADURAS

Pag. 40



SET CERRADURAS

Pag. 41



TARJETEROS

Pag. 41



KIT FIJACIÓN PARA VERJAS

Pag. 42



SOPORTES PARA SUELOS

Pag. 42



Índice

SEÑALIZACIÓN VIVIENDAS

CORPÓREA
DE ACERO INOX Pag. 43

7A

ROUND Pag. 44



SQUARE Pag. 44



VOLUM Pag. 45



COLECTIVIDADES

CESTAS PUBLICIDAD

CLÁSICO Pag. 46



CURVO Pag. 46



PANELES DE ANUNCIOS

PAN 40 / 50 / 70 Pag. 47



ESPEJOS

ESPEJOS SEGURIDAD
Y VIGILANCIA Pag. 48

PAPELERAS MURALES

MURALES
18L. / 30L. Pag. 49

CENICERO

GEO Pag. 50



BITIQUÍN

BOTIQUÍN Pag. 51



RECICLAJE

ECOCLAS Pag. 52



ECOCLAS PLUS Pag. 53



VARIO Pag. 54



STEP BIN Pag. 55



BINARY Pag. 55



TABURETES

TABURETES
PLEGABLES Pag. 56

Buzones unifamiliares

Fiabilidad y estilo
en tus entregas

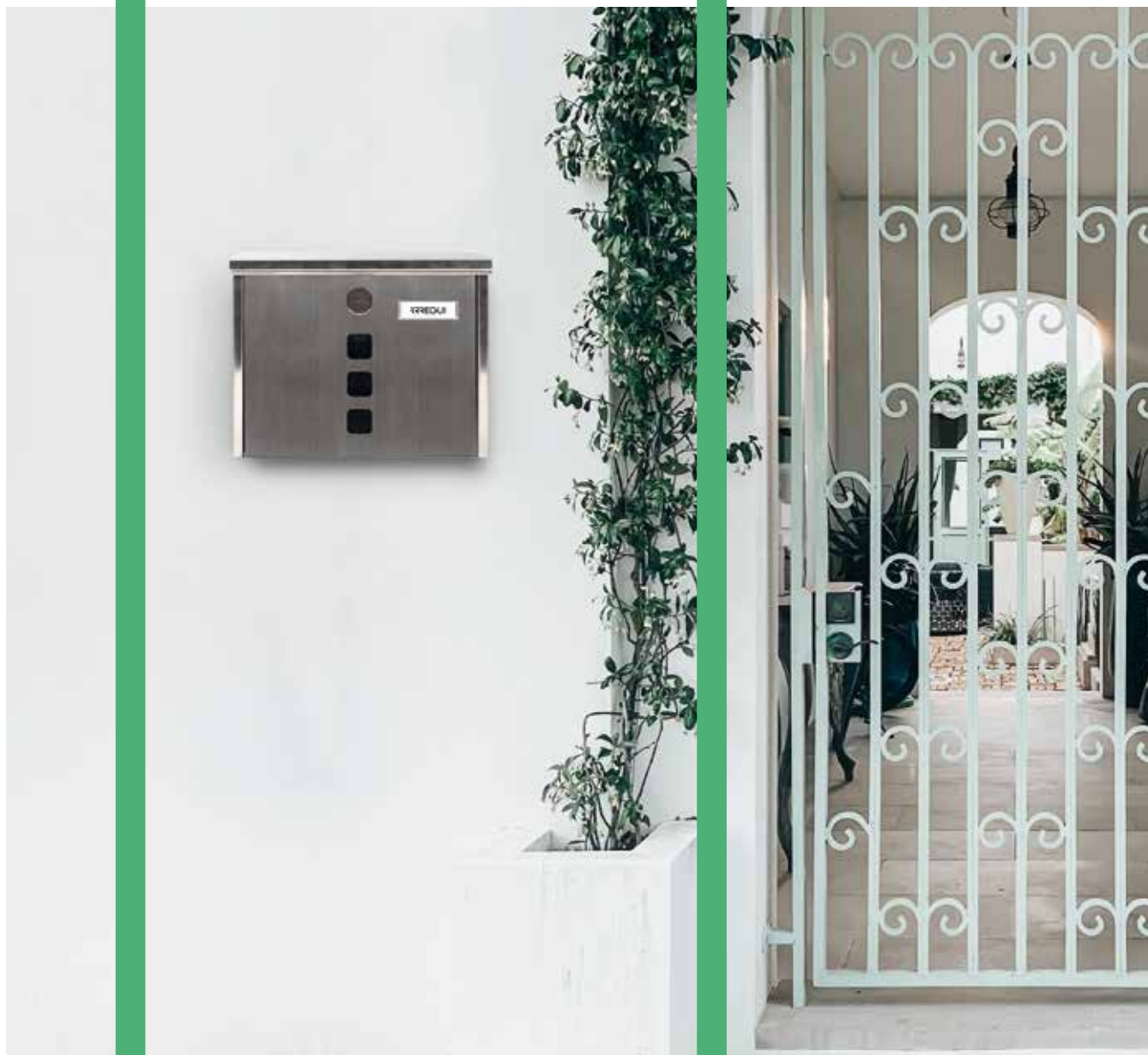

BUZONES

Buzones de Paquetería

Soluciones a medida para recibir compras on line en viviendas unifamiliares y locales comerciales

Ofrecemos soluciones mediante **buzones de paquetería** que mejoran la experiencia del usuario, evitándole quebraderos de cabeza y perder tiempo recogiendo sus pedidos en puntos de recogida cuando el repartidor no puede entregarle sus compras online por no encontrarse en casa.



INSTALACIÓN A PARED

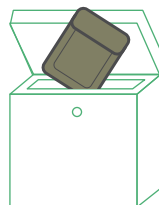

BIGEN

Dimensiones: 460 x 285 x 160 mm.

Inserción: A través de ranura

Permite entregas múltiples

Tamaño máximo del paquete

350 x 240 x 40 mm.

SOBRES GRANDES O PAQUETES FLEXIBLES.

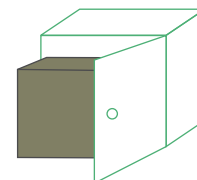

FRONTPACK

Dimensiones: 460 x 355 x 235 mm.

Inserción: A través de la puerta

Permite una entrega cada vez

Tamaño máximo del paquete

420 x 300 x 190 mm.

PAQUETES GRANDES.

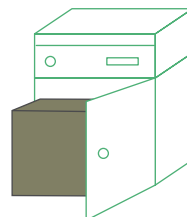

FRONTPACK MAIL

Dimensiones: 575 x 355 x 235 mm.

Inserción: A través de la puerta

Permite una entrega cada vez

Tamaño máximo del paquete

420 x 300 x 190 mm.

PAQUETES GRANDES.

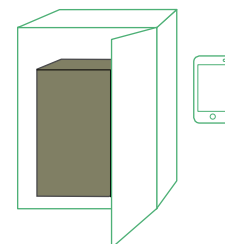

BIGPACK SMART

Dimensiones: 460 x 355 x 235 mm.

Inserción: A través de la puerta

Permite una entrega cada vez

Tamaño máximo del paquete

420 x 300 x 190 mm.

PAQUETES GRANDES.

INSTALACIÓN A SUELO

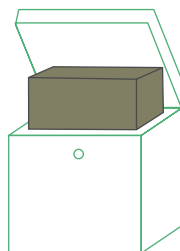

BIGPACK BASE

Dimensiones: 500 x 510 x 315 mm.

Inserción: A través de la tapa superior

Permite una entrega cada vez

Tamaño máximo del paquete

470 x 460 x 240 mm.

PAQUETES MUY GRANDES

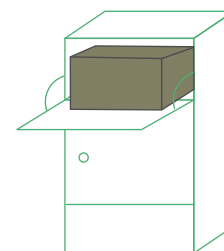

MULTIPACK BASE

Dimensiones: 1.200 x 450 x 345 mm.

Inserción: A través de la bandeja

Permite entregas múltiples

Tamaño máximo del paquete

390 x 270 x 150 mm.

PAQUETES MEDIANOS.

Buzones de Paquetería

BIGEN



CARACTERÍSTICAS

- **Dimensiones máx. paquete:** 350 x 240 x 40 mm.
- Resistencia anticorrosiva
- Material: Acero galvanizado
- Seguro y robusto: 3 puntos de cierre
- Gran estanqueidad
- Instalación: a pared.
- Agujeros de fijación: 4 en la trasera

- 3 puntos de cierre
- Gran estanqueidad
- Rampa antipesca

MEDIDAS (mm)

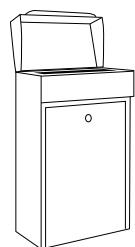
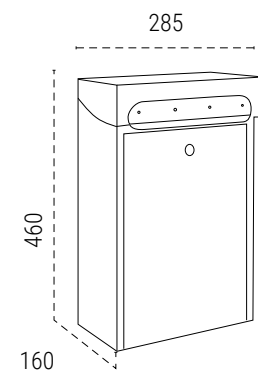

BOCA
250x40 mm



BLANCO EP1001
EAN-8425181738375



ÓXIDO EP1008
EAN-8425181738399

INSTALACIÓN A PARED

El buzón perfecto para depositar entregas de **SOBRES GRANDES O PAQUETES FLEXIBLES.**

ACERO GALVANIZADO



NEGRO EP1004
EAN-8425181738382



Rampa antipesca que impide extraer los paquetes



Ideal para entregas en sobres grandes y paquetes flexibles



Seguro y robusto, con 3 puntos de cierre.

Buzones de Paquetería

FRONTPACK



CARACTERÍSTICAS

- Dimensiones máx. paquete: 420x300x190 mm.
- Resistencia anticorrosiva
- Material: Acero galvanizado
- Seguro y robusto
- Gran estanqueidad
- Instalación: a pared
- Agujeros de fijación: 4 en la trasera.

MEDIDAS (mm)

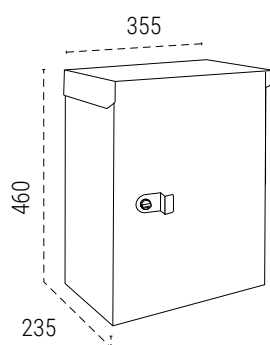

INSTALACIÓN A PARED

PARA PAQUETES GRANDES.

ACERO GALVANIZADO



NEGRO EP2204
EAN-8425181745076

FRONTPACK MAIL



MEDIDAS (mm)

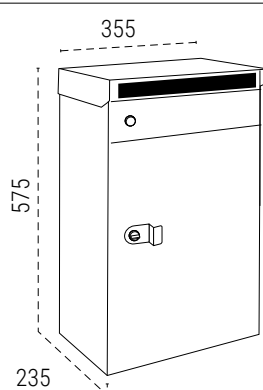

BOCA (mm)
30 x 283

LA SOLUCIÓN PARA LOS ENVÍOS POSTALES Y DE PAQUETERÍA,
EN UN SOLO PRODUCTO.



NEGRO EP2214
EAN-8425181745090

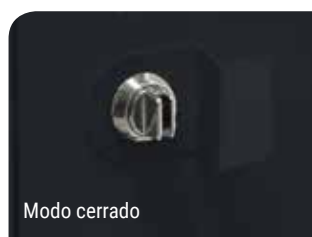

Mientras el buzón permanece vacío la cerradura debe estar en modo abierto. Una vez que el repartidor deposita un paquete y gira el pomo para cerrar, el buzón solo puede abrirse mediante llave.

Buzones de Paquetería

BIGPACK SMART



CARACTERÍSTICAS

- **Dimensiones máx. paquete:** 420 x 300 x 190 mm.
- Resistencia anticorrosiva
- Material: Acero galvanizado
- Seguro y robusto.
- Gran estanqueidad.
- Instalación a pared.
- Agujeros de fijación: 4 en la trasera.

MEDIDAS (mm)

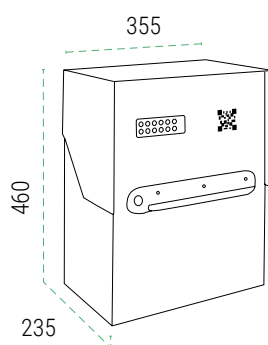

VENTAJAS

- **Entrega y recogida** de paquetes mediante una App de sencillo manejo **desde el móvil.**
- **No requiere de Wifi ni instalación eléctrica** para su funcionamiento.
- **Entrega universal:** Cualquier persona puede entregar un paquete (compras online, comercios de cercanía, familiares o amigos...), ya sea mediante la app o a través de un código de invitado.

MODO DE USO

- Los **repartidores** utilizan la **App Send2me Profesionales** para depositar los paquetes en el buzón.
- Si el repartidor no dispone de la App, el usuario puede generar un **código de invitado** para permitir la entrega.
- El **usuario** utiliza la **App Send2me** para la recogida, o puede simplemente abrir el buzón utilizando su llave.

INSTALACIÓN A PARED

- **BUZÓN DE PAQUETERÍA INTELIGENTE**
- **FÁCIL MANEJO DESDE EL MÓVIL**
- **PARA PAQUETES GRANDES**

ACERO GALVANIZADO



NEGRO EP4004
EAN-8425181740743



Buzones de Paquetería

BIGPACK BASE



CARACTERÍSTICAS

- **Dimensiones máx. paquete:** 470 x 460 x 240 mm.
- Resistencia anticorrosiva
- Material: Acero galvanizado
- Instalación: a suelo y pared
- Agujeros de fijación: 5 en la base y 4 en la trasera.

- ! • Gran estanqueidad
- Tapa con apertura de 90° que permite depositar y extraer los paquetes cómodamente.
- * La puerta se cierra mediante una cerradura de presión. Mientras el buzón permanece vacío la cerradura queda en modo abierto. Una vez que el repartidor deposita un paquete y presiona la cerradura, el buzón requiere de llave para abrirlo.

MEDIDAS (mm)

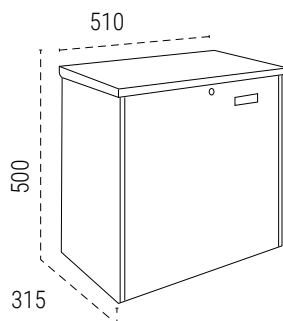

INSTALACIÓN A SUELO

- PARA PAQUETES MUY GRANDES.

ACERO GALVANIZADO



NEGRO EP2104
EAN-8425181738467



Gran capacidad.



Modo abierto, listo para depositar paquetes.



Modo cerrado, no puede abrirse la tapa.

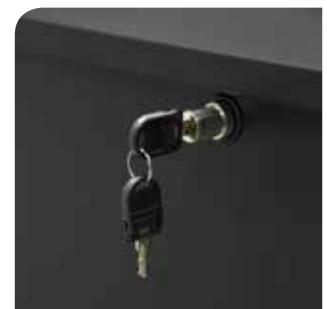

Apertura con llave para retirar los paquetes.

Buzones de Paquetería

MULTIPACK BASE



CARACTERÍSTICAS

- **Dimensiones máx. paquete:** 390 x 270 x 150 mm.
- Resistencia anticorrosiva
- Material: Acero galvanizado
- Instalación: a suelo.
- Agujeros de fijación: 4 en la base

MEDIDAS (mm)

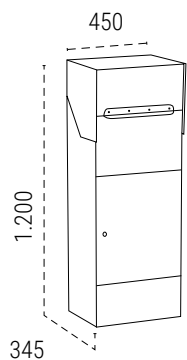

- ! • Se pueden introducir envíos múltiples.
- 3 puntos cierre
- Gran estanqueidad
- Sistema antipesca que impide el robo de paquetes.
- Gran capacidad

MULTIPACK BASE DOBLE ACCESO

MEDIDAS (mm)

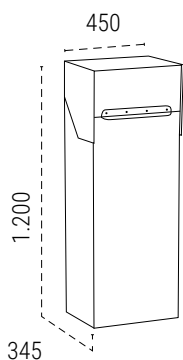

La boca del buzón incorpora una bandeja metálica abatible. Al abrir la tapa de boca, la bandeja se coloca en posición horizontal para recibir el paquete. Al cerrarla, éste se desliza al interior del buzón.



Los paquetes quedan asegurados en el interior del buzón. Sólo el destinatario puede recogerlos abriendo la puerta con su llave.

Seguro y robusto, con 3 puntos de cierre.

INSTALACIÓN A SUELO

- PARA PAQUETES MEDIANOS.
- PERMITE ENTREGAS MÚLTIPLES.

ACERO GALVANIZADO



NEGRO EP3104
EAN-8425181738504



NEGRO EP3154
EAN-8425181738511

Existe un modelo de doble acceso, de forma que la boca del buzón quede hacia la calle y la puerta del buzón quede en el interior del muro de la vivienda, para poder extraer los paquetes desde dentro.

Buzones acero / inox

SMART



CARACTERÍSTICAS

- Capacidad buzón DIN A-5
- Resistencia anticorrosiva INOX 🛡️🛡️🛡️
- Resistencia anticorrosiva ACERO 🛡️🛡️🛡️

REPUESTOS

Cerradura + Leva CER0070

Tarjetero TJO0023

SOPORTES DISPONIBLES (Pág. 42)

- Soportes para instalación a suelo

- ! Ideal para espacios reducidos
- Posibilidad de utilizarlo como recogecartas gracias a su boca trasera adicional, si se combina con un bocacartas.

MEDIDAS (mm)

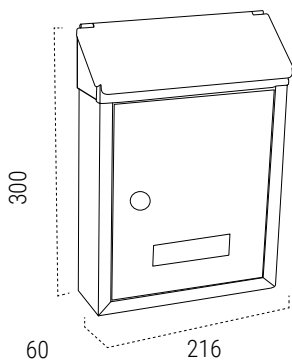

BOCA
175x20 mm

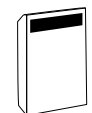

**BOCA
RECOGECARTAS**
178x20 mm

ACERO



BLANCO E5721
EAN-8425181157213



VERDE E5723
EAN-8425181157237



NEGRO E5724
EAN-8425181157244



COMPLEMENTA EL BUZÓN CON LAS PLACAS DE SEÑALIZACIÓN A JUEGO, PARA PERSONALIZAR CON EL N° DE LA VIVIENDA



Vista de boca recogecartas trasera



Embalaje "ready to sell"



Uso como recogecartas, combinado con un bocacartas



Capacidad



ACERO INOX



INOX E5727
EAN-8425181157275

Buzones acero / inox

Buzones **acero / inox****COMPACT**

Capacidad

**CARACTERÍSTICAS**

- Capacidad buzón DIN A-5
- Resistencia anticorrosiva INOX 🛡️🛡️🛡️
- Resistencia anticorrosiva ACERO 🛡️🛡️🛡️
- Estanteidad ✔️

REPUESTOS**Cerradura + Leva** CER0070**Tarjetero** TJO0023**SOPORTES DISPONIBLES (Pág.42)**

- Kit de fijación a verja
- Soportes para instalación a suelo

Ideal para espacios reducidos.

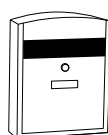
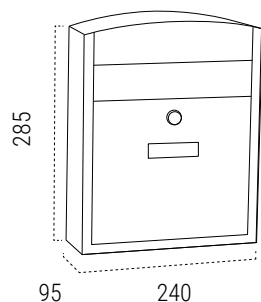
ACERO INOX
INOX E5737
 EAN-8425181157374
MEDIDAS (mm)
BOCA
 200x28 mm
ACERO
BLANCO E5731
 EAN-8425181157312

NEGRO E5734
 EAN-8425181157343

VERDE E5733
 EAN-8425181157336

ROJO E5736
 EAN-8425181731772

COMPLEMENTA EL BUZÓN CON LAS PLACAS DE SEÑALIZACIÓN A JUEGO, PARA PERSONALIZAR CON EL N° DE LA VIVIENDA

Su tamaño de boca admite sobres C5.



Disponibles placas de señalización personalizables con el número de vivienda, a juego con el buzón.

Buzones acero / inox

LINE



Capacidad



CARACTERÍSTICAS

- Capacidad buzón DIN A-5
- Resistencia anticorrosiva ACERO 🛡️🛡️🛡️
- Estanqueidad ✔️

REPUESTOS

Cerradura + Leva CER0068

Tarjetero TJO0023

SOPORTES DISPONIBLES (Pág. 42)

- Kit de fijación a verja
- Soportes para instalación a suelo

- ! • Diseño de líneas rectas y actuales, perfecto para viviendas modernas.
- Con tapa superior que protege la boca y la cerradura del buzón.
- Ideal para espacios reducidos.

MEDIDAS (mm)

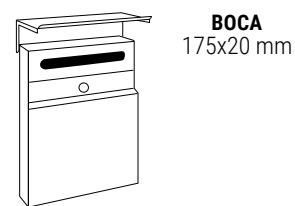
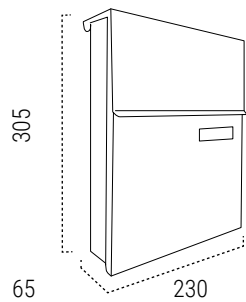

BOCA
175x20 mm

ACERO



AMARILLO E6808
EAN-8425181731734



NEGRO E6804
EAN-8425181731710



BLANCO E6801
EAN-8425181731550



COMPLEMENTA EL BUZÓN CON LAS PLACAS DE SEÑALIZACIÓN A JUEGO, PARA PERSONALIZAR CON EL N° DE LA VIVIENDA



La boca y la cerradura quedan ocultas y protegidas por la visera del buzón.

Buzones **acero / inox****TONDO S**

**EL BUZÓN PERSONALIZABLE CON
EL NÚMERO DE LA VIVIENDA**

Capacidad

**CARACTERÍSTICAS**

- Capacidad buzón DIN A-5
- Resistencia anticorrosiva ACERO 🛡️🛡️🛡️
- Estanqueidad ✔️

REPUESTOS

Cerradura + Leva CER0068

SOPORTES DISPONIBLES (Pág. 42)

- Kit de fijación a verja
- Soportes para instalación a suelo

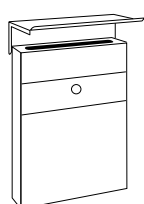
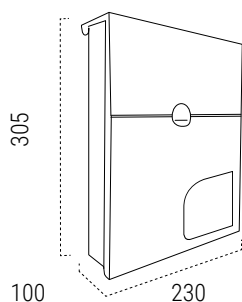

- El buzón incluye un vinilo adhesivo y números del 0 al 9 para poder personalizarlo y señalarlo con el número de la vivienda.
- La cerradura queda oculta y protegida bajo la visera.

MEDIDAS (mm)

BOCA
175x20 mm



PLATA E6721-SIL
EAN-8425181736210



NEGRO E6724-IRI
EAN-8425181736227

ACERO

AZUL E6721-BLU
EAN-8425181735756



Su tamaño de boca admite sobres C5.

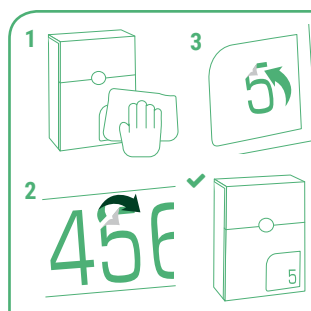

Instrucciones de colocación



Disponible pack con tira de números adhesivos, que se vende independientemente del buzón.

BLANCO SE811 EAN 8425181736333
NEGRO SE814 EAN 8425181736340

Buzones acero / inox

ZAGUÁN



Capacidad



CARACTERÍSTICAS

- Capacidad buzón DIN A-5
- Resistencia anticorrosiva INOX 🛡️🛡️🛡️
- Resistencia anticorrosiva ACERO 🛡️🛡️🛡️
- Estanqueidad ✔️

REPUESTOS

Cerradura + Leva CER0070
Tarjetero TJO0023

SOPORTES DISPONIBLES (Pág. 42)

- Kit de fijación a verja
- Soportes para instalación a suelo

- ! Posibilidad de utilizarlo como recogecartas gracias a su boca trasera adicional, si se combina con un bocacartas.
- Permite la instalación de varios buzones juntos, tanto en horizontal como en vertical, formando agrupaciones para aprovechar el espacio (no dispone de agujeros laterales de unión).

ACERO INOX



INOX E5757
8425181157572

MEDIDAS (mm)

ACERO

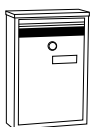
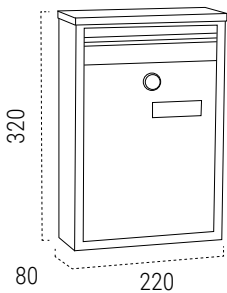

BOCA
182x30 mm



BLANCO E5751
EAN-8425181157510

NEGRO E5754
EAN-8425181157541

VERDE E5753
EAN-8425181157534

ROJO E5756
EAN-8425181731789

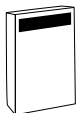

BOCA RECOGECARTAS:
197x20 mm



COMPLEMENTA EL BUZÓN CON LAS PLACAS DE SEÑALIZACIÓN A JUEGO, PARA PERSONALIZAR CON EL N° DE LA VIVIENDA



Vista de boca recogecartas trasera.



Capacidad para correspondencia tamaño DIN A5.



Placa de señalización a juego con el color del buzón



Buzones **acero / inox**

DIME



CARACTERÍSTICAS

- Capacidad buzón DIN A-4
- Resistencia anticorrosiva INOX 🛡️🛡️🛡️
- Resistencia anticorrosiva ACERO 🛡️🛡️🛡️
- Estanqueidad ✔️

REPUESTOS

Cerradura + Leva CER0070

Tarjetero TJ00023

SOPORTES DISPONIBLES (Pág. 42)

- Kit de fijación a verja
- Soportes para instalación a suelo

! Permite la instalación de varios buzones juntos, tanto en horizontal como en vertical, formando agrupaciones para aprovechar el espacio (no dispone de agujeros laterales de unión).

MEDIDAS (mm)

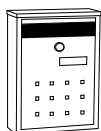
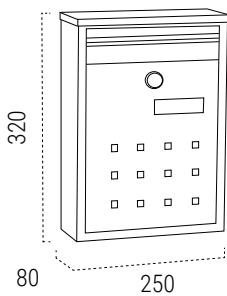

BOCA
210x30 mm

ACERO



PLATA V1322
EAN-8425181113226



BLANCO V1321
EAN-8425181113219



NEGRO V1324
EAN-8425181113240



COMPLEMENTA EL BUZÓN CON LAS PLACAS DE SEÑALIZACIÓN A JUEGO, PARA PERSONALIZAR CON EL N° DE LA VIVIENDA



Permite agrupar varios buzones en espacios reducidos.



Capacidad



ACERO INOX



INOX V1327
EAN-8425181113271

Buzones acero / inox

TONDO M



EL BUZÓN PERSONALIZABLE CON EL NÚMERO DE LA VIVIENDA



Capacidad



CARACTERÍSTICAS

- Capacidad buzón DIN A-4
- Resistencia anticorrosiva ACERO 🛡️🛡️🛡️
- Estanqueidad ✔️

REPUESTOS

Cerradura + Leva CER0070

SOPORTES DISPONIBLES (Pág. 42)

- Kit de fijación a verja
- Soportes para instalación a suelo

- ! El buzón incluye un vinilo adhesivo y números del 0 al 9 para poder personalizarlo y señalizarlo con el número de la vivienda.
- La cerradura queda oculta y protegida bajo la visera.

MEDIDAS (mm)

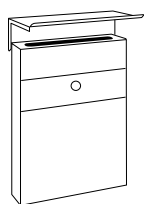
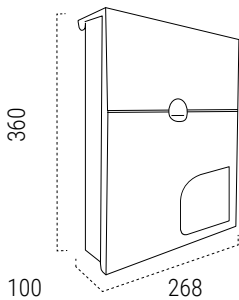

BOCA
230x35 mm

ACERO



BLANCO E6731-SIL
EAN-8425181735800



NEGRO E6734-IRI
EAN-8425181735824



Personaliza el buzón con el número de la vivienda

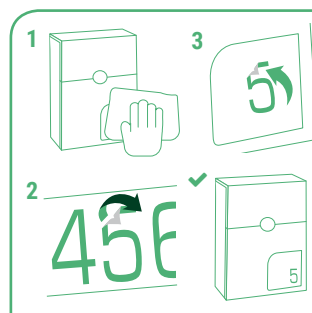

Instrucciones de colocación



Disponible pack con tira de números adhesivos, que se vende independientemente del buzón.

BLANCO SE811 EAN 8425181736333
NEGRO SE814 EAN 8425181736340

Buzones **acero / inox****CHANCE**

Capacidad

**CARACTERÍSTICAS**

- Capacidad buzón
- Resistencia anticorrosiva INOX
- Resistencia anticorrosiva ACERO
- Estanqueidad

DIN A-4

**REPUESTOS****Cerradura + Leva** CER0131**Tarjetero** TJO0029-2**SOPORTES DISPONIBLES (Pág. 42)**

- Kit de fijación a verja

- ! • Con tapa superior que protege la boca del buzón.
- La cerradura queda oculta y protegida tras el embellecedor frontal.
- Con tarjetero para poder personalizar el buzón fácilmente con nombre, dirección...

ACERO INOX

INOX E7107
EAN-8425181741764

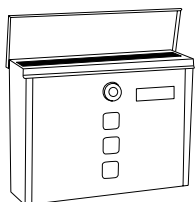
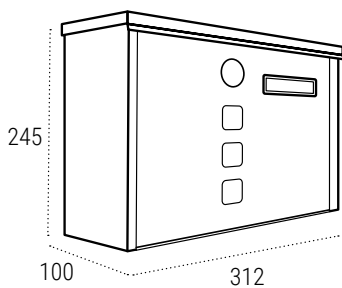
MEDIDAS (mm.)**ACERO**

BOCA
300x34 mm



BLANCO E7101
EAN-8425181741740



NEGRO E7104
EAN-8425181741757



La cerradura queda protegida tras la tapa.



Visores transparentes que permiten ver si hay correo en el interior.

Buzones acero / inox

PREMIUM



Capacidad



CARACTERÍSTICAS

- Capacidad buzón DIN A-4
- Resistencia anticorrosiva INOX 🛡️🛡️🛡️
- Resistencia anticorrosiva ACERO 🛡️🛡️🛡️
- Estanqueidad ✔️

REPUESTOS

Cerradura + Leva CER0070

Tarjetero TJO0023

SOPORTES DISPONIBLES (Pág. 42)

- Kit de fijación a verja
- Soportes para instalación a suelo

- ! • Con diseño adaptable a cualquier tipo y estilo de vivienda.
- Con tapa superior que protege la boca del buzón.

MEDIDAS (mm)

ACERO

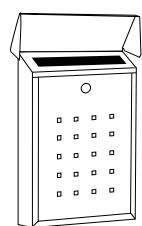
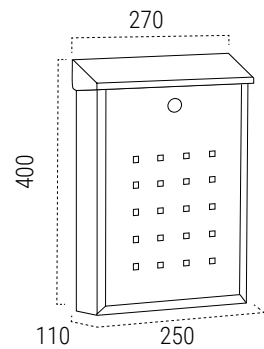

BOCA
250x34 mm



BLANCO E5601
EAN-8425181156018



VERDE E5603
EAN-8425181156032



NEGRO E5604
EAN-8425181156049



COMPLEMENTA EL BUZÓN CON LAS PLACAS DE SEÑALIZACIÓN A JUEGO, PARA PERSONALIZAR CON EL N° DE LA VIVIENDA



Su medida admite correspondencia tamaño DIN A-4



Disponibles placas de señalización personalizables con el número de vivienda, a juego con el buzón.

Buzones acero / inox

DECO



Capacidad



CARACTERÍSTICAS

- Capacidad buzón
- Resistencia anticorrosiva INOX
- Resistencia anticorrosiva ACERO
- Estanqueidad

DIN A-4



REPUESTOS

Cerradura + Leva CER0070

Tarjetero TJO0023

SOPORTES DISPONIBLES (Pág. 42)

- Kit de fijación a verja
- Soportes para instalación a suelo



Con diseño apaisado y con fondo estrecho, apenas sobresale de la pared.

ACERO INOX



INOX E5707
EAN-8425181157077

MEDIDAS (mm)

ACERO

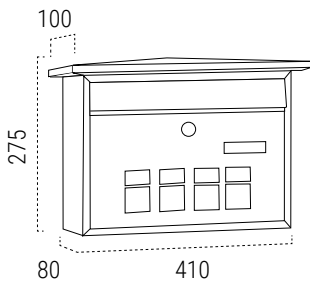

BOCA
324x30mm

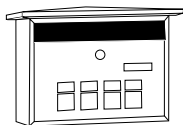

BLANCO E5701
EAN-8425181157015

NEGRO E5704
EAN-8425181157046

VERDE E5703
EAN-8425181157039



COMPLEMENTA EL BUZÓN CON LAS PLACAS DE SEÑALIZACIÓN A JUEGO, PARA PERSONALIZAR CON EL N° DE LA VIVIENDA



Buzón de acero inoxidable altamente resistente a la intemperie.



Su diseño con tejadillo decora la entrada a viviendas o inmuebles.

Buzones acero / inox

VISIT



Capacidad



CARACTERÍSTICAS

- Capacidad buzón DIN A-4
- Resistencia anticorrosiva INOX 🛡️🛡️🛡️
- Resistencia anticorrosiva ACERO 🛡️🛡️🛡️
- Estanteidad ✔️

REPUESTOS

Cerradura + Leva CER0070

Tarjetero TJO0023

SOPORTES DISPONIBLES (Pág. 42)

- Kit de fijación a verja
- Soportes para instalación a suelo

ACERO INOX



INOX E5747
EAN-8425181157473

MEDIDAS (mm)

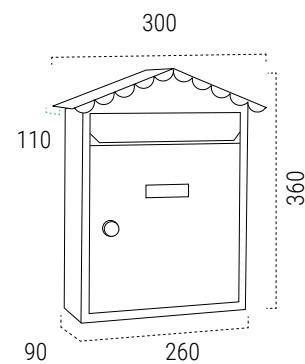

ACERO

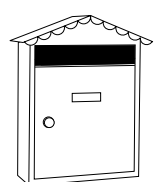

BOCA
228x22mm

BLANCO E5741
EAN-8425181157411

NEGRO E5744
EAN-8425181157442

VERDE E5743
EAN-8425181157435



COMPLEMENTA EL BUZÓN CON LAS PLACAS DE SEÑALIZACIÓN A JUEGO, PARA PERSONALIZAR CON EL N° DE LA VIVIENDA



Con capacidad para correspondencia de tamaño din a4



Disponibles placas de señalización personalizables con el número de vivienda, a juego con el buzón.

Buzones acero / inox

VILLA



BUZÓN DE GRAN ROBUSTEZ, MUY RESISTENTE A LOS GOLPES Y CON MUCHA DURABILIDAD.

Capacidad



CARACTERÍSTICAS

- Capacidad buzón DIN A-4
- Resistencia anticorrosiva ACERO 🛡️🛡️🛡️
- Estanqueidad ✔️

REPUESTOS

Cerradura + Leva CER01A05CR
Tarjetero TJO001

SOPORTES DISPONIBLES (Pág. 42)

- Kit de fijación a verja
- Soportes para instalación a suelo

- ! • Bisagras inoxidables que refuerzan su resistencia a la intemperie.

ACERO



GRAFITO E5005
EAN-8425181150054

MEDIDAS (mm)

ACERO

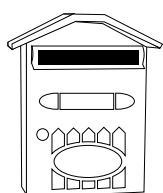
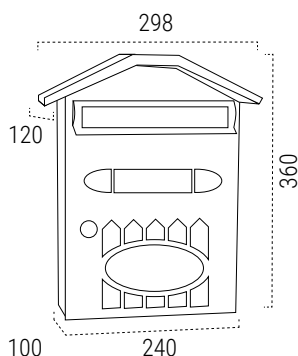

BOCA
220x30mm

BLANCO E5001
EAN-8425181150016

NEGRO TEXTURADO E5004
EAN-8425181150047

VERDE E5003
EAN-8425181150030

ROJO INGLÉS E5002
EAN-8425181150023



COMPLEMENTA EL BUZÓN CON LAS PLACAS DE SEÑALIZACIÓN A JUEGO, PARA PERSONALIZAR CON EL N° DE LA VIVIENDA



Su diseño con tejadillo decora la entrada a viviendas o inmuebles.



Buzones acero / inox

HOME



Capacidad



CARACTERÍSTICAS

- Capacidad buzón DIN A-4
- Resistencia anticorrosiva INOX 🛡️🛡️🛡️
- Resistencia anticorrosiva ACERO 🛡️🛡️🛡️
- Estanteidad ✔️

REPUESTOS

Cerradura + Leva CER0070

Tarjetero TJO0023

SOPORTES DISPONIBLES (Pág. 42)

- Kit de fijación a verja
- Soportes para instalación a suelo

! • Con fondo estrecho, apenas sobresale y ocupa poco espacio.

MEDIDAS (mm)

ACERO

ACERO INOX



INOX E5717
EAN-8425181157176

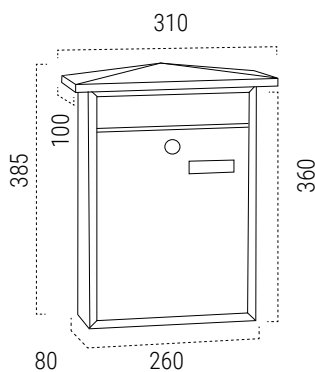

BLANCO E5711
EAN-8425181157114



NEGRO E5714
EAN-8425181157145



VERDE E5713
EAN-8425181157138

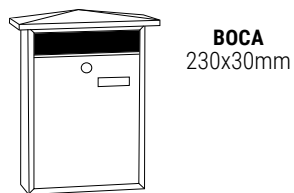

BOCA
230x30mm



COMPLEMENTA EL BUZÓN CON LAS PLACAS DE SEÑALIZACIÓN A JUEGO, PARA PERSONALIZAR CON EL N° DE LA VIVIENDA



Buzones **acero / inox**

USA MAIL / AMERICANO



Capacidad



CARACTERÍSTICAS

- Capacidad buzón
- Resistencia anticorrosiva ALUMINIO
- Resistencia anticorrosiva ACERO

REVISTA



SOPORTE

Para buzón AMERICANO E2101: soporte ref. E2112
 Para buzón USA MAIL: soporte ref. D-USA/PL

- ! Sin cerradura, con la puerta siembre disponible para su apertura.
- Con bandera en el lateral, que se puede elevar para señalar que hay nuevo correo.
- De tamaño especial de gran capacidad, pudiendo albergar periódicos, revistas, catálogos, etc.
- Se puede utilizar para recibir el pan.

AMERICANO ALUMINIO



SOPORTE E2112
 EAN-8425181121122

ALUMINIO AMERICANO E2101
 EAN-8425181121016

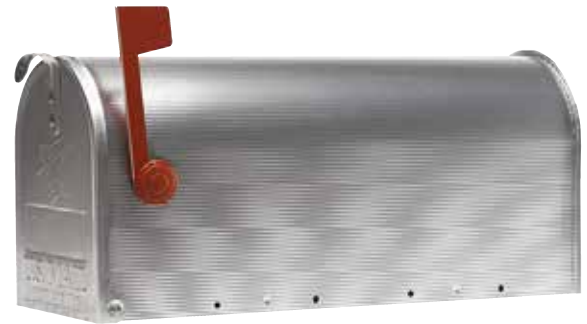

MEDIDAS (mm)

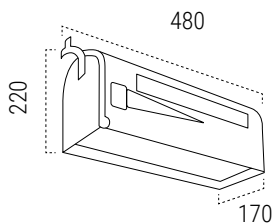

D-USA/PL

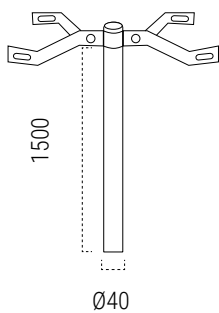

E2112

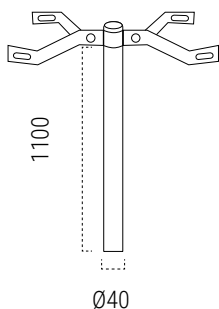

USA MAIL ACERO



SOPORTE D-USA/PL
 EAN-8019635803537



NEGRO D-USA/N
 EAN-8019635803506



ROJO D-USA/R
 EAN-8019635803520



Buzones acero / inox

AURA



Capacidad



CARACTERÍSTICAS

- Capacidad buzón REVISTA
- Resistencia anticorrosiva INOX 🛡️🛡️🛡️
- Resistencia anticorrosiva ACERO 🛡️🛡️🛡️
- Estanqueidad ✔️

REPUESTOS

Cerradura + Leva CER0069

SOPORTES DISPONIBLES (Pág. 42)

- Soportes para instalación a suelo

- ! • Cuerpo de acero y puerta y tapa de boca de acero inoxidable, excepto acabados blanco y negro enteramente de acero.
- De tamaño especial de gran capacidad, pudiendo albergar revistas, catálogos, sobres DIN A4, sobres acolchados, etc.

ACERO INOX



INOX E5405-12
EAN-8425181154052

MEDIDAS (mm)

ACERO

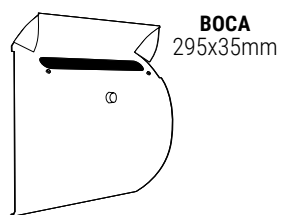
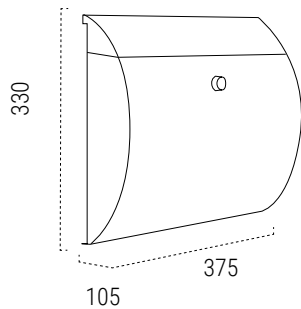

BLANCO E5401
EAN-8425181722930



NEGRO E5404
EAN-8425181723173



COMPLEMENTA EL BUZÓN CON LAS PLACAS DE SEÑALIZACIÓN A JUEGO, PARA PERSONALIZAR CON EL N° DE LA VIVIENDA



El buzón Aura ha sido reconocido en diversas publicaciones de decoración.



La puerta se detiene a 75° e incluye un cajón para almacenar la correspondencia.

Buzones **acero / inox****URBAN**

Capacidad

**CARACTERÍSTICAS**

- Capacidad buzón
- Resistencia anticorrosiva INOX
- Estanqueidad

REVISTA

**REPUESTOS****Cerradura + Leva** CER0070**SOPORTES DISPONIBLES (Pág. 42)**

- Kit de fijación a verja
- Soportes para instalación a suelo

! Gran capacidad, pudiendo albergar revistas, catálogos, sobres DIN A4, sobres acolchados, etc. en posición vertical.

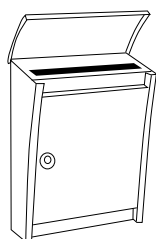
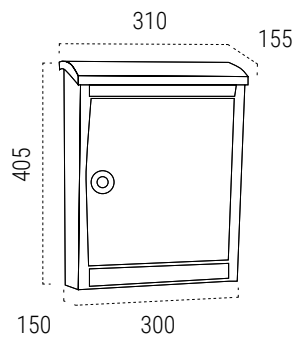
MEDIDAS (mm)

BOCA
270x35mm

ACERO INOX

INOX E5907
EAN-8425181159071

F 5 B 7

COMPLEMENTA EL BUZÓN CON LAS PLACAS DE SEÑALIZACIÓN A JUEGO, PARA PERSONALIZAR CON EL N° DE LA VIVIENDA



Gran capacidad, admite correspondencia de tamaño grande tipo revistas.

Su diseño innovador se adapta a cualquier entorno

Buzones acero / inox

PREMIUM MAXI



Capacidad



CARACTERÍSTICAS

- Capacidad buzón REVISTA
- Resistencia anticorrosiva INOX 🛡️🛡️🛡️
- Resistencia anticorrosiva ACERO 🛡️🛡️🛡️
- Estanteidad ✔️

REPUESTOS

Cerradura + Leva CER0070
Tarjetero TJO0023

SOPORTES DISPONIBLES (Pág. 42)

- Kit de fijación a verja
- Soportes para instalación a suelo

- ! Con diseño adaptable a cualquier tipo y estilo de vivienda.
- Con tapa superior que protege la boca del buzón.

ACERO INOX



INOX E5617
 EAN8425181156179

MEDIDAS (mm)

ACERO

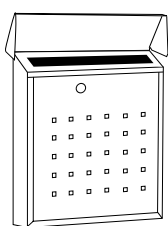
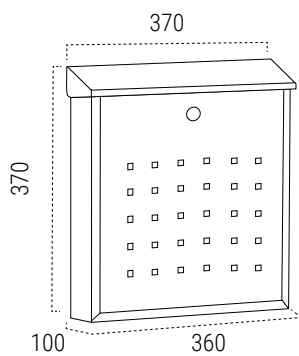

BOCA
 360x34 mm



BLANCO E5611
 EAN-8425181156117



NEGRO E5614
 EAN-8425181156148



COMPLEMENTA EL BUZÓN CON LAS PLACAS DE SEÑALIZACIÓN A JUEGO, PARA PERSONALIZAR CON EL N° DE LA VIVIENDA



Su medida admite correspondencia tamaño REVISTA



Disponibles placas de señalización personalizables con el número de vivienda, a juego con el buzón.

Buzones **acero / inox****KANGUR****CARACTERÍSTICAS**

- Dimensiones máx. paquete 340 x 175 x 80mm
- Resistencia anticorrosiva ACERO

REPUESTOS

Cerradura + Leva CER0095

PARA PAQUETES

ACERO

- ! • Una solución que facilita la entrega y recepción de paquetes a domicilio, aún cuando el destinatario esté ausente.
- Su sistema de boca especial permite depositar el paquete en el interior del buzón con total seguridad.
- Sistema de recepción segura.

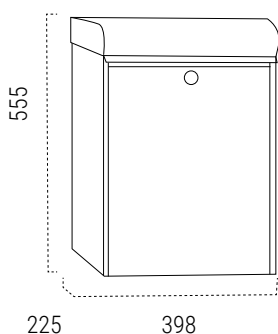
MEDIDAS (mm)

SP005NG
EAN-8425181727089



DIMENSIONES MÁXIMAS DE PAQUETE
340x175x80



COMPLEMENTA EL BUZÓN CON LAS PLACAS DE SEÑALIZACIÓN A JUEGO, PARA PERSONALIZAR CON EL N.º DE LA VIVIENDA



La boca del buzón incorpora una bandeja metálica abatible. Al abrir la tapa de boca, la bandeja se coloca en posición horizontal para recibir la paquetería.



Al cerrar la tapa de boca, la bandeja metálica va reclinándose y sobre ella el paquete se desliza al interior del buzón.



El paquete queda asegurado en el interior del buzón de manera que sólo puede retirarlo el destinatario abriendo la puerta del buzón.

Paneras

PANERA



CARACTERÍSTICAS

- Resistencia anticorrosiva 
- Estanqueidad Su tejadillo inclinado repele la entrada o filtración de agua de lluvia.

REPUESTOS

Cerradura + leva CER05A10CR

SOPORTES DISPONIBLES (Pág. 42)

- Kit de fijación a verja

! En las paneras con **cerradura de llave**, es necesario solicitar una llave maestra para que los repartidores puedan abrir la puerta de la panera y depositar el pan.

MEDIDAS (mm)

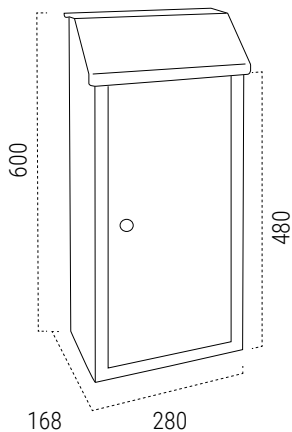

Su tamaño permite depositar varias barras de pan en posición vertical.

ACERO GALVANIZADO

CON LLAVE



BLANCO SP008BN
EAN-8425181727645



NEGRO SP008NG
EAN-8425181727652

CON POMO



BLANCO SP008BN-P
EAN-8425181741177



NEGRO SP008NG-P
EAN-8425181741184

ABIERTO

CERRADO

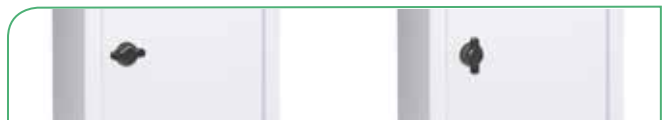

Buzones **aluminio****RESIDENCIA****CARACTERÍSTICAS**

- Capacidad buzón DIN A-4
- Resistencia anticorrosiva 🛡️🛡️🛡️

REPUESTOS

Cerradura + Leva CER0068
Tarjetero TJO001

SOPORTES DISPONIBLES (Pág. 42)

- Kit de fijación a verja

- !** • La trasera del buzón es de acero galvanizado.
 • La tapa de boca dispone de un muelle que la mantiene cerrada.

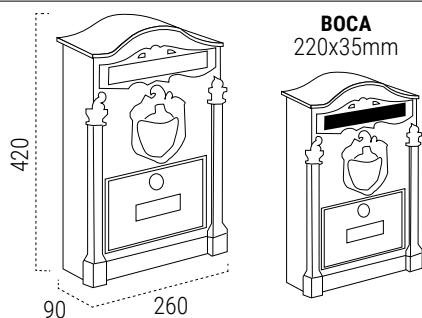
MEDIDAS (mm)

Capacidad

**ALUMINIO**

GRAFITO E2615
 EAN-8425181126158



BLANCO E2611
 EAN-8425181126110



NEGRO E2614
 EAN-8425181126141



VERDE E2613
 EAN-8425181126134

RESIDENCIA MAXI**CARACTERÍSTICAS**

- Capacidad buzón REVISTA
- Resistencia anticorrosiva 🛡️🛡️🛡️

REPUESTOS

Cerradura + Leva CER0068

SOPORTES DISPONIBLES (Pág. 42)

- Soportes para instalación a suelo

- !** • La trasera del buzón es de acero galvanizado.

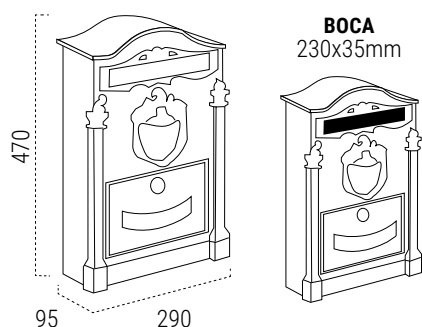
MEDIDAS (mm)

Capacidad

**ALUMINIO**

BRONCE D-2152/B
 EAN-8019635804169



COMPLEMENTA EL BUZÓN CON LAS PLACAS DE SEÑALIZACIÓN A JUEGO, PARA PERSONALIZAR CON EL Nº DE LA VIVIENDA

Buzones plástico

CLASSIC



CARACTERÍSTICAS

- Capacidad buzón DIN-A4
- Resistencia anticorrosiva No corrosible

REPUESTOS

Cerradura + Leva CER0107
Tarjetero TJO0033

SOPORTES DISPONIBLES (Pág. 42)

- Kit de fijación a verja

Material: Poliestireno de gran resistencia.

MEDIDAS (mm)

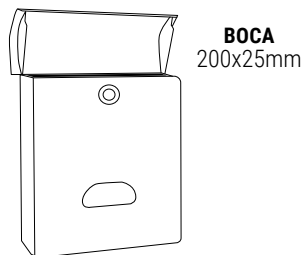
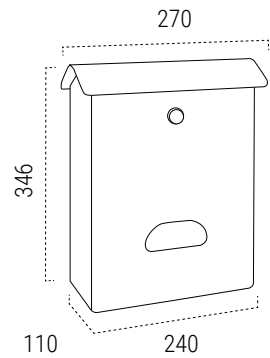

VERDE E1073
EAN-8425181721025



NEGRO E1074
EAN-8425181721032

PLÁSTICO

Capacidad



BLANCO E1071
EAN-8425181721247



COMPLEMENTA EL BUZÓN CON LAS PLACAS DE SEÑALIZACIÓN A JUEGO, PARA PERSONALIZAR CON EL N° DE LA VIVIENDA



Buzones plástico

Buzones plástico

COSTA



CARACTERÍSTICAS

- Capacidad buzón DIN-A4
- Resistencia anticorrosiva No corrosible
- Estanqueidad ✓

REPUESTOS

Cerradura CER02A07CR

Tarjetero TJO001

SOPORTES DISPONIBLES (Pág. 42)

- Kit de fijación a verja



Material: Poliestireno de gran resistencia.

MEDIDAS (mm)

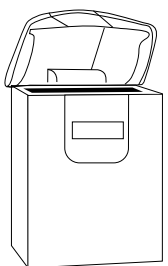
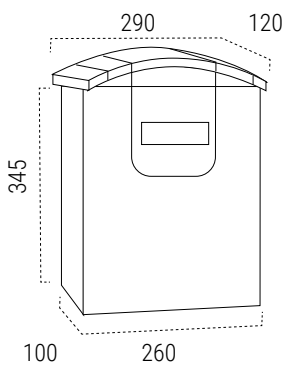

BOCA
220x25mm

Capacidad



PLÁSTICO



BLANCO E5301
EAN-8425181153017



NEGRO E5304
EAN-8425181153048



COMPLEMENTA EL BUZÓN CON LAS PLACAS DE SEÑALIZACIÓN A JUEGO, PARA PERSONALIZAR CON EL N° DE LA VIVIENDA



Embalaje "ready to sell"



Buzones plástico

MININOVA



CARACTERÍSTICAS

- Capacidad buzón DIN-A4
- Resistencia anticorrosiva No corrosible
- Estanqueidad ✓

REPUESTOS

Cerradura + leva CER0091

SOPORTES DISPONIBLES (Pág. 42)

- Kit de fijación a verja

! • Material: Poliestireno de gran resistencia.
• La puerta se detiene a 80°.

MEDIDAS (mm)

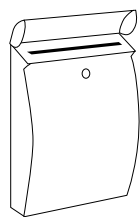
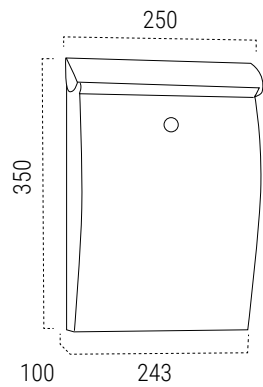

BOCA
215x25mm



VERDE E5333
EAN-8425181153338



NEGRO E5334
EAN-8425181153345

PLÁSTICO

Capacidad



BLANCO E5331
EAN-8425181153314



COMPLEMENTA EL BUZÓN CON LAS PLACAS DE SEÑALIZACIÓN A JUEGO, PARA PERSONALIZAR CON EL N° DE LA VIVIENDA



Buzones plástico

MARE



CARACTERÍSTICAS

- Capacidad buzón REVISTA
- Resistencia anticorrosiva No corrosible
- Estanqueidad ✓

REPUESTOS

Cerradura CER0107
Tarjetero TJO0036

! Material: Poliestireno de gran resistencia.

MEDIDAS (mm)

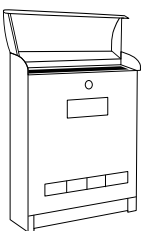
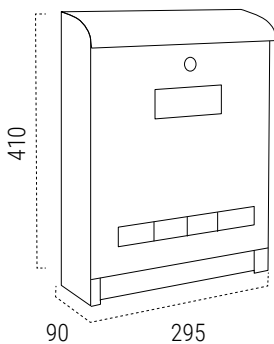

BOCA
240x30mm

Capacidad



PLÁSTICO



BLANCO E1061
EAN-8425181734834



GRIS E1065
EAN-8425181734841



COMPLEMENTA EL BUZÓN CON LAS PLACAS DE SEÑALIZACIÓN A JUEGO, PARA PERSONALIZAR CON EL N° DE LA VIVIENDA



Recogecartas **Bocacartas**

BOCACARTAS



CARACTERÍSTICAS

- Resistencia anticorrosiva INOX   
- Resistencia anticorrosiva ACERO GALVANIZADO   



- Adaptable a recogecartas V4091, V4093, V4094, V4097.
- Fabricados con acero galvanizado, de alta resistencia a condiciones exteriores.

MEDIDAS (mm)

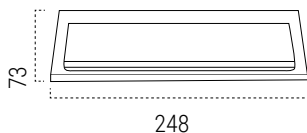

BOCA
230x30mm

ACERO GALVANIZADO / ACERO INOX



INOX ESPEJO C601
EAN-8425181106013



BLANCO C603
EAN-8425181106037



NEGRO TEXTURADO C604
EAN-8425181106044



El bocacartas permite depositar la correspondencia desde el exterior de una puerta o verja.

RECOGECARTAS



Capacidad



CARACTERÍSTICAS

- Capacidad buzón DIN-A5
- Resistencia anticorrosiva INOX   
- Resistencia anticorrosiva ACERO   

REPUESTOS

Cerradura + Leva CER01A05CR

Tarjetero TJO001



Adaptable a bocacartas C-600.

MEDIDAS (mm)

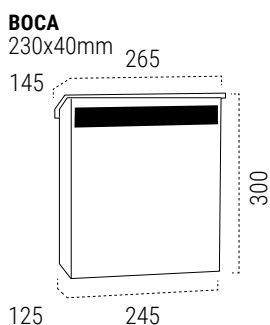

BOCA
230x40mm

ACERO INOX



INOXIDABLE ESPEJO V4097
EAN-8425181140970

ACERO GALVANIZADO



BLANCO V4091
EAN-8425181140918



NEGRO TEXTURADO V4094
EAN-8425181140949



Es la solución ideal para la recepción de correspondencia en adosados y viviendas unifamiliares.

Recogecartas **Bocacartas**

PACK BOCACARTAS Y RECOGECARTAS



CARACTERÍSTICAS

- Capacidad buzón DIN-A5
- Resistencia anticorrosiva INOX 🛡️🛡️🛡️
- Resistencia anticorrosiva ACERO 🛡️🛡️🛡️

REPUESTOS

Cerradura + Leva CER01A05CR

Tarjetero TJO001

SOPORTES DISPONIBLES (Pág. 42)

- Kit de fijación a verja
- Soportes para instalación a suelo

! Conjunto formado por bocacartas y recogecartas.

MEDIDAS (mm)

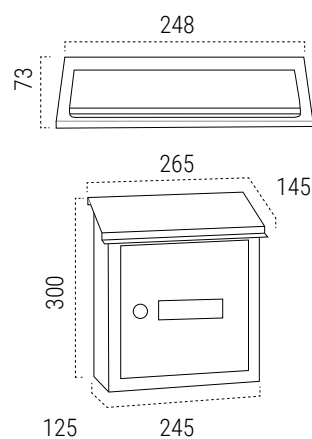

BOCA BOCACARTAS
230x30mm



BOCA RECOGECARTAS
230x40mm

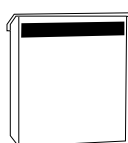

ACERO GALVANIZADO



BLANCO V4031
EAN-8425181140314

Vista trasera / vista delantera



NEGRO TEXTURADO V4034
EAN-8425181140345

Capacidad



ACERO INOX



Vista trasera / vista
delantera

INOXIDABLE ESPEJO V4037
EAN-8425181140376



COMPLEMENTA EL BUZÓN CON LAS PLACAS DE SEÑALIZACIÓN A JUEGO, PARA PERSONALIZAR CON EL N° DE LA VIVIENDA



La combinación de bocacartas y recogecartas es una solución que ofrece privacidad en la recepción de la correspondencia.

Recogecartas Bocacartas

BOCACARTAS MAXI



CARACTERÍSTICAS

- Resistencia anticorrosiva INOX   
- Resistencia anticorrosiva ACERO GALVANIZADO   

 Adaptable a recogecartas MAXI.

MEDIDAS (mm)

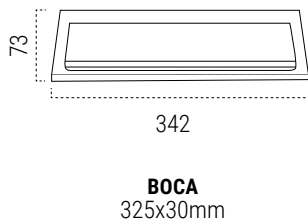

ACERO GALVANIZADO / ACERO INOX



INOX ESPEJO C611
EAN-8425181106112



BLANCO C613
EAN-8425181106136



NEGRO TEXTURADO C614
EAN-8425181106143



El bocacartas permite recepcionar la correspondencia evitando la entrada de personas ajenas a portales o inmuebles.

RECOGECARTAS MAXI



CARACTERÍSTICAS

- Capacidad buzón DIN-A4
- Resistencia anticorrosiva INOX/ALUMINIO   
- Resistencia anticorrosiva ACERO GALVANIZADO   

REPUESTOS

Cerradura + leva CER01A05CR
Tarjetero TJ0001

SOPORTES DISPONIBLES (Pág. 42)

- Kit de fijación a verja
- Soportes para instalación a suelo

 Adaptable a bocacartas MAXI.

MEDIDAS (mm)

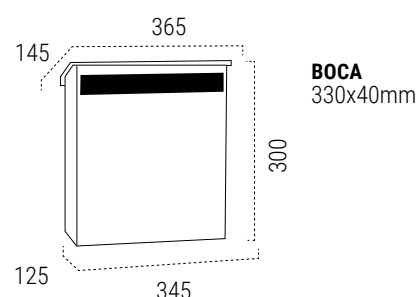

Capacidad



ACERO INOX



INOXIDABLE ESPEJO V4077
EAN-8425181140772

ACERO GALVANIZADO



BLANCO V4071
EAN-8425181140710



NEGRO TEXTURADO V4074
EAN-8425181140741

ALUMINIO



BLANCO V4061
EAN-8425181140611



NEGRO TEXTURADO V4064
EAN-8425181140642

Recogecartas **Bocacartas**

PACK MAXI



Capacidad



CARACTERÍSTICAS

- Capacidad buzón DIN-A4
- Resistencia anticorrosiva INOX 🛡️🛡️🛡️
- Resistencia anticorrosiva ACERO GALVANIZADO 🛡️🛡️🛡️

REPUESTOS

Cerradura + leva CER01A05CR

Tarjetero TJO001

SOPORTES DISPONIBLES (Pág. 42)

- Kit de fijación a verja
- Soportes para instalación a suelo

! Conjunto formado por bocacartas MAXI y recogecartas MAXI.

ACERO INOX



INOXIDABLE ESPEJO V4087
EAN-8425181140871

MEDIDAS (mm)

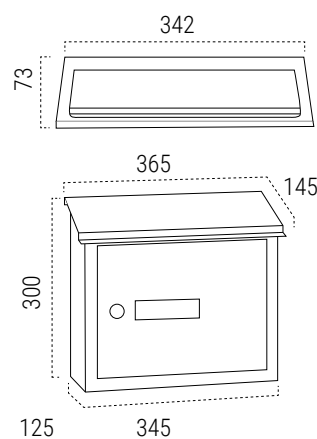

BOCA BOCACARTAS
325x30mm



BOCA RECOGECARTAS
330x40mm

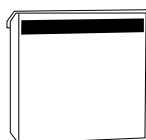

ACERO GALVANIZADO



BLANCO V4081
EAN-8425181140819



NEGRO TEXTURADO V4084
EAN-8425181140840















COMPLEMENTA EL BUZÓN CON LAS PLACAS DE SEÑALIZACIÓN A JUEGO, PARA PERSONALIZAR CON EL N° DE LA VIVIENDA



La correspondencia se introduce por el bocacartas desde el exterior de la puerta y se recoge en el interior mediante el recogecartas.

Accesorios y repuestos

REPUESTOS
CERRADURAS

MODELO BUZÓN	CERRADURA + LEVA		MEDIDAS LEVA D x L (mm)		FIJACIÓN	
COSTA	CER02A07CR		0 x 32		RÁPIDA	
RECOGECARTAS VILLA	CER01A05CR		7 x 31			
ARMARIOS DE LLAVES PL	CER0076		2 x 33		TUERCA	
ARMARIOS DE LLAVES PLL	CER0080		14 x 27			
AURA	CER0069	7 x 36				
BOTIQUÍN COMPACT DECO DIME HOME PREMIUM PREMIUM MAXI SMART TONDO M URBAN VISIT ZAGUAN	CER0070		2 x 39		TUERCA	
KANGUR (CON CERROJOS)	CER0095		11 x 40		TUERCA	
MININOVA	CER0091		4 x 46		TUERCA	
LINE RESIDENCIA RESIDENCIA MAXI TONDO S	CER0068		13 x 38			
CLASSIC MARE	CER0107		8 x 45			RÁPIDA
CHANCE	CR0131		3,5 x 45			TUERCA

! Todas las cerraduras son CROMADAS.

L: longitud
D: doblado

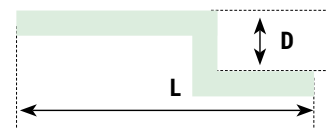

Accesorios y repuestos

REPUESTOS
CERRADURAS

SET DE CERRADURAS

**SET DE CERRADURA
AGRUPACIÓN
CER1001**

EAN-8425181810019

Para buzones de comunidad
modelos Milenio, Infinity, Future,
Adapta, Mira, Neo, Liberty,
Básico, Libro, BCP, Evolution
Doble y buzones unifamiliares
modelos Villa, Costa y
Recogecartas

**SET DE CERRADURA
CARTERO
CER1002**

EAN-8425181810026

Para buzones de comunidad
dedicados a devoluciones al cartero

**SET DE CERRADURA
MADERA
CER1003**

EAN-8425181810033

Para buzones de comunidad
con puerta de madera.

**SET DE CERRADURA
EXTERIOR
CER1004**

EAN-8425181810040

Para buzones unifamiliares
modelos Aura, Compact, Deco, Dime,
Home, Line, Mininova, Premium,
Residencia, Smart, Tondo, Urban, Visit,
Zaguan y buzón de comunidad Mira
vertical y armarios de llaves y botiquines.

SET DE TARJETEOS DE PLÁSTICO





CARACTERÍSTICAS

- Contiene 5 tarjeteros de plástico.
- Adecuados para los modelos de buzones Arregui.



TJO1001
EAN-8425181721483

TARJETEOS

Ref. TJO001	Buzón	Medidas tarjetero B x A (mm.)	Medidas tarjeta B1 x A1 (mm.)
	COSTA RECOGECARTAS VILLA, RESIDENCIA RESIDENCIA MAXI	104 x 31	83 x 24
Ref. TJO0023			
	COMPACT, DECO DIME, HOME LINE, PREMIUM PREMIUM MAXI, SMART, VISIT, ZAGUAN	74 x 22	65 x 17
TJO0033			
	CLASSIC	74 x 65	22 x 17
TJO0036			
	MARE	94 x 35	70 x 20
TJO0029-2			
	CHANCE	75 x 24	65 x 14,5

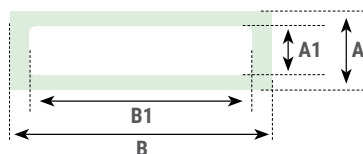

BOLSAS DE CERRADURAS

CER0070-10

Bolsa de 10 cerraduras CER0070
EAN-8425181745205

CER0107-10

Bolsa de 10 cerraduras CER0107
EAN-8425181745212

CER01A05CR-10

Bolsa de 10 cerraduras CER01A05CR
EAN-8425181745229

CER02A07CR-10

Bolsa de 10 cerraduras CER02A07CR
(LEVA PLANA)
EAN-8425181745236

LLAVE EN BRUTO

Ref.	Buzón
BK0094	MARE CLASSIC
BK01A05CR	COSTA RECOGECARTAS VILLA
BK0074	ARMARIOS DE LLAVES AURA BOTIQUÍN CHANCE COMPACT DECO DIME HOME KANGUR LINE MININOVA PREMIUM RESIDENCIA SMART TONDO URBAN VISIT ZAGUÁN

Accesorios y repuestos

KIT DE FIJACIÓN
PARA VALLAS O VERJAS

CARACTERÍSTICAS

- Material: acero

Permite sujetar los buzones en vallas o verjas.
Fácil instalación.
Ideal para los buzones: Classic, Compact, Costa, Deco, Dime, Home, Line, Mininova, Paneras, Plate, Premium, Premium Maxi, Recogecartas, Residencia, Tondo, Urban, Villa, Visit y Zaguán.

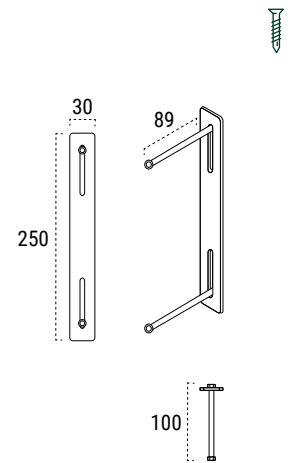

C-015
EAN-8425181715161

SOPORTES
PARA SUELO

CARACTERÍSTICAS

- Material Acero
- Válidos para todos los buzones unifamiliares, excepto: Americano, Classic, Costa, Mininova y Residencia.
- 2 uds. de soporte, para enterrar en suelo, longitud 150 cm.
- Color plata
- Incluye tornillos para fijación del buzón.

STT02
EAN-8425181736449



Señalización para viviendas unifamiliares

SEÑALIZACIÓN CORPÓREA

CARACTERÍSTICAS

- Material: Acero inoxidable satinado AISI 304 de 1 mm de espesor.
- Tipografía única: Arial. Letras mayúsculas y números del 0 al 9.
- Sistema de fijación: Se pegan a la pared mediante cinta de doble cara o silicona (no incluida).
- Medidas:
 - » De la letra **A** a la **Z**, y números del **0** al **9** en tamaño 80 mm de altura.
 - » De la letra **A** a la **F** y números del **0** al **9** en tamaños 120 mm y 200 mm de altura.
 - » **Guión** en tamaño único 45 x 13 mm.



Letras y números de acero inoxidable para señalar viviendas e inmuebles.

TAMAÑOS



Disponible en tamaño 80 mm:

0 1 2 3 4 5 6 7 8 9

A B C D E F G H I J K L M N Ñ O P Q R S T U V W X Y Z

Disponible en tamaño 120 y 200 mm:

0 1 2 3 4 5 6 7 8 9

A B C D E F

GUIÓN

(Tamaño único)



SEC11-T1-B - - -

EJEMPLO DE LETRAS

A B C D E F

NÚMEROS

0 1 2 3 4 5 6 7 8 9

Señalización para viviendas unifamiliares

ROUND

CARACTERÍSTICAS

- Material: aluminio de 5 mm. de espesor.
- Sistema de fijación: mediante adhesivo de contacto, tipo silicona o similar (no incluido).
- Medidas: 120 mm ø
- Decoración impresa mediante serigrafía.
- Números en vinilo adhesivo negro o blanco.
- Se incluyen 2 tiras de números adhesivos del 0 al 9.



PLACAS DE SEÑALIZACIÓN A JUEGO CON LOS BUZONES, PARA PERSONALIZARLAS CON EL NÚMERO DE LA VIVIENDA.

ALUMINIO



SE702GR-01 BLANCO
EAN-8425181736296



SE702GR-06 ROJO
EAN-8425181736326



SE702GR-04 NEGRO
EAN-8425181736319



SE702GR-03 VERDE
EAN-8425181736302

SQUARE

CARACTERÍSTICAS

- Material Acero galvanizado de 15 mm. de espesor.

- Sistema de fijación

Se compone de dos piezas; una base que se fija a la pared mediante tornillos y una tapa que se acopla a la base mediante presión. La tornillería queda oculta por la tapa (tornillería no incluida).

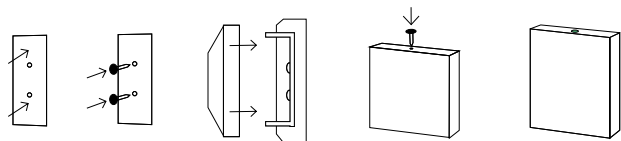

- Medidas: 120x120 mm.
- Decoración impresa mediante serigrafía.
- Números en vinilo adhesivo negro o blanco.
- Se incluyen 2 tiras de números adhesivos del 0 al 9.



ACERO GALVANIZADO

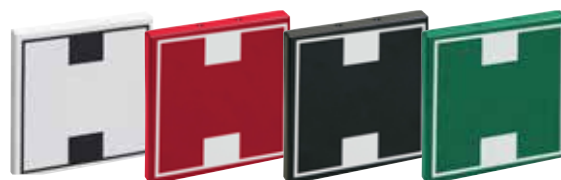

SE502GR-01 BLANCO
EAN-8425181736258



SE502GR-06 ROJO
EAN-8425181736289



SE502GR-04 NEGRO
EAN-8425181736272



SE502GR-03 VERDE
EAN-8425181736265

Señalización para viviendas unifamiliares

VOLUM

CARACTERÍSTICAS

- Material: plástico.
- Sistema de fijación: mediante tacos y tirafondos, (incluidos)
- Medidas: 120x120x35 mm.
- Números en vinilo adhesivo negro o blanco.
- Se incluyen 2 tiras de números adhesivos del 0 al 9.



PLACAS DE SEÑALIZACIÓN A JUEGO CON LOS BUZONES, PARA PERSONALIZARLAS CON EL NÚMERO DE LA VIVIENDA.

PLÁSTICO



SE402-11 BLANCO
EAN-8425181738306

SE402-44 NEGRO
EAN-8425181738313

EXPOSITOR

Disponible expositor con 12 unidades (6 und. SE402-11 + 6 und. SE402-44).

Ref. 10EXP21-AR
Medida (Al x An x F mm)
360 x 295 x 285



PASOS PARA LA COLOCACIÓN DE LOS NÚMEROS EN LAS SEÑALIZACIONES ROUND, SQUARE Y VOLUM

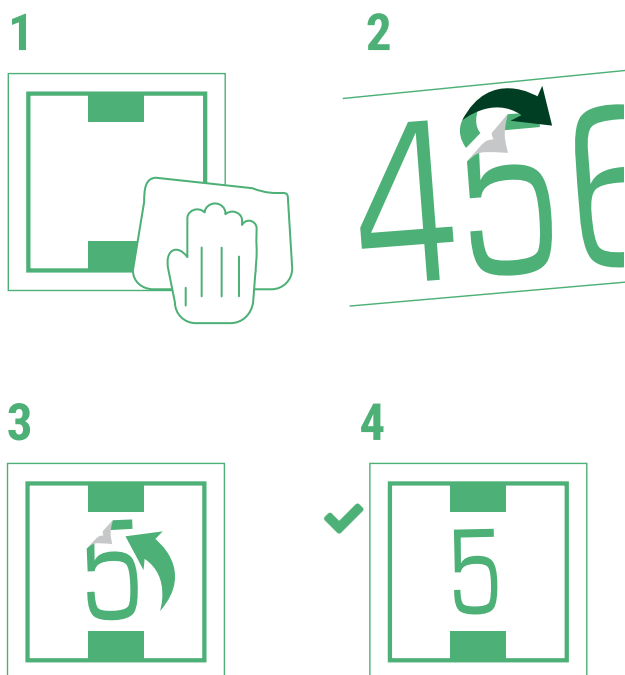

NÚMEROS ADICIONALES

Disponible pack con tira de números adhesivos.



VOLUM
BLANCO SE821
EAN-8425181740699
NEGRO SE824
EAN-8425181740705



ROUND / SQUARE
BLANCO SE811
EAN-8425181736333
NEGRO SE814
EAN-8425181736340

Colectividades **Cestas Publicidad****CLÁSICO**

4x

ACERO LACADO

- Práctica: Se coloca en la entrada del edificio y evita la entrada de personas ajenas a la comunidad de vecinos.
- Permite la recogida selectiva de publicidad.
- Total visibilidad del interior.

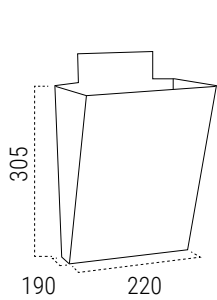

NEGRO Y OCRE E2303
EAN - 8425181123034



NEGRA E2301
EAN - 8425181123010



PLATA E2302
EAN - 8425181123027



BLANCO E2304
EAN - 8425181123041

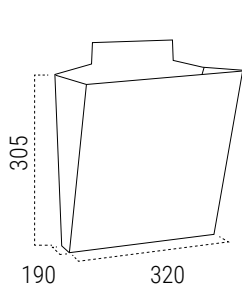

NEGRO Y OCRE E2313
EAN - 8425181123133



NEGRA E2311
EAN - 8425181123119



PLATA E2312
EAN - 8425181123126



BLANCO E2314
EAN - 8425181123140

CURVO

4x

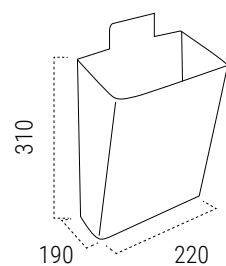
ACERO INOXIDABLE

ACERO INOX E2327
EAN - 8425181123270

ACERO INOX E2337
EAN - 8425181123379

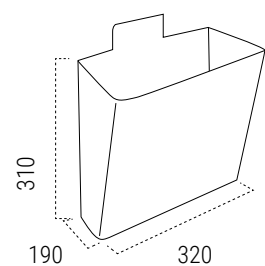

Colectividades Paneles de anuncios

PANELES DE ANUNCIOS

CARACTERÍSTICAS

- Material: Cuerpo de aluminio y puerta de metacrilato.



- Incluye imanes de fijación.
- Práctico: Permite fijar en ella notificaciones para la comunidad de vecinos.

CAPACIDAD 1 DIN-A4

MEDIDAS (mm)

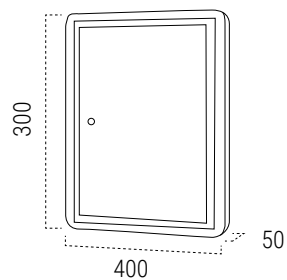

PLATA PAN52
EAN - 8425181100523

CAPACIDAD 2 DIN-A4

MEDIDAS (mm)

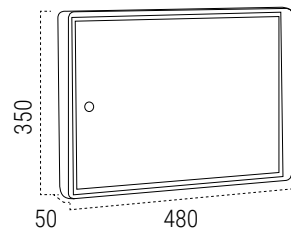

BLANCO PAN41
EAN - 8425181109410



PLATA PAN42
EAN - 8425181100424



NEGRO PAN44
EAN - 8425181100448



ORO PAN46
EAN - 8425181100462

CAPACIDAD 4 DIN-A4

MEDIDAS (mm)

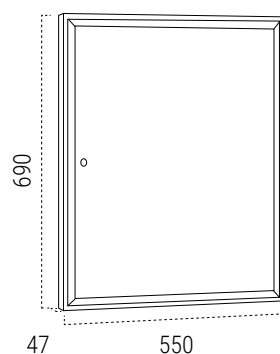

PLATA PAN72
EAN - 8425181727836

Colectividades **Espejos****ESPEJOS DE SEGURIDAD Y VIGILANCIA****CARACTERÍSTICAS**

- Material: Espejo convexo de policarbonato. Armazón de polipropileno color negro o naranja.
- Sistema de fijación: A soporte y a pared

- ! • Colocado en puntos estratégicos ayuda a minimizar posibles incidentes provocados por falta de visibilidad. Adecuados para la vigilancia de ángulos o zonas muertas en tiendas y supermercados, y para la seguridad vial en cruces y curvas peligrosas, salidas de garajes y espacios urbanos de reducida visibilidad.
- Resistente a la corrosión y al impacto
 - Excelente calidad óptica.
 - Ángulo de visión máxima: 130°

SISTEMA DE FIJACIÓN A SOPORTE**SISTEMA DE FIJACIÓN A PARED**

MIR000-30ø
EAN-8425181726877



MIR001-45ø
EAN-8425181724897



MIR002-60ø
EAN-8425181724903

Colectividades **Papeleras murales****PAPELERAS MURALES****CARACTERÍSTICAS**

- Material: acero galvanizado
 - Capacidad: 18L. / 30 L.
- Para facilitar la recogida de los residuos depositados se recomienda la colocación de una bolsa de plástico en su interior.

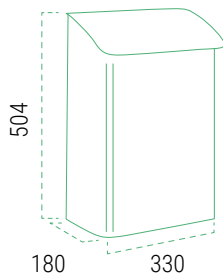
MEDIDAS (mm)**ACERO GALVANIZADO****30 L.**

GENERAL



E6115

PAPEL



E6116

ENVASES



E6118

Ref.	COLOR	L	Código EAN13 8425181 *
E6115	ANTRACITA	30 L.	* 738139
E6116	AZUL	30 L.	* 738146
E6118	AMARILLO	30 L.	* 738153

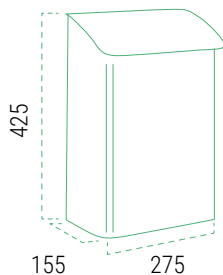
MEDIDAS (mm)**18 L.**

E6103



E6101

Ref.	COLOR	L	Código EAN13 8425181 *
E6101	BLANCO	18L..	* 724286
E6103	VERDE	18L.	* 724293



Adecuado para uso en garajes, parkings, inmuebles, etc.

Colectividades **Cenicero****GEO**

4x

CARACTERÍSTICAS

- Material: Cuerpo de acero color antracita y tapa de acero inoxidable.
- Sistema de fijación: Dispone de 2 agujeros en la parte trasera con opción de amarrarlo a un lugar fijo mediante un cable o cadena.

! Dispone de cubeta interior extraíble en acero galvanizado.

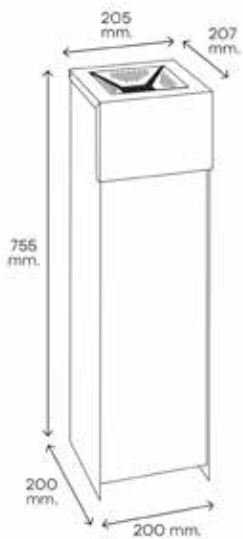

Cajón extraíble para recogida de cenizas.



Con opción de sujetarlo a un lugar fijo mediante cable o cadena (cadena no incluida)

ACERO

GEO E-2441
EAN-8425181124413



Cenicero para suelo de gran estabilidad.

Colectividades **Botiquín****BOTIQUÍN****CARACTERÍSTICAS**

- Material: Acero lacado
- Apertura: Mediante llave de serreta
- Diseñada con dibujos contemporáneos.
- Disponen de una balda separadora que permite almacenar los medicamentos aprovechando el máximo espacio.



BT001-1



REF.	Medida exterior (Al x An x F mm)	Medida packaging (Al x An x F mm)	EAN13 8425181 *
BT001-1	360x315x100	365x325x110	* 200032

Reciclaje

ECOCLAS



NEW

CARACTERÍSTICAS

- Material: cuerpo y frente de acero lacado color blanco. Tiradores lacados con pintura color inox antihuellas.
- Capacidad: Disponibles con 2 y 4 compartimentos, con cubos de plástico removibles y con asas que facilitan su extracción y limpieza. Cada cubo tiene una capacidad de 17 l.
- Instalación: Dispone de 3 agujeros de fijación en la parte trasera. Se recomienda su fijación a pared.
- Sistema de apertura: Basculante. La apertura de cada cajón se realiza Independientemente.

2 CUBOS

ECOCLAS
CR201-E

4 CUBOS

ECOCLAS
CR601-ENUEVO
TIRADOR
LACADO INOX
ANTIHUELLAS

Se integra fácilmente en la decoración de cualquier cocina.



Tirador con acabado lacado inox antihuellas

Ref.	Nº cubos	Color	Medida ext. (Al x An x F) mm.	Kg	L	Código EAN13 8425181 *	Medida Pack. (Al x An x F) mm.
CR201-E	2	Blanco	905x305x245	11 Kg.	34 L.	* 745182	965x370x310
CR601-E	4	Blanco	905x585x245	17 Kg.	68 L.	* 745199	965x690x325
CBZ00422	CUBO	Negro	350 x 270 x 235		17 L.	* 738542	

Reciclaje

ECOCLAS PLUS



CARACTERÍSTICAS

- Material: cuerpo y frente de acero lacado color blanco. Tiradores lacados con pintura color inox antihuellas.
- Capacidad: Disponibles con 2 y 4 cubos de plástico removibles y con asas que facilitan su extracción y limpieza, de 17 l. de capacidad cada uno. Bandeja superior para guardar bolsas, pilas, etc.
- Instalación: Dispone de 4 agujeros de fijación en la parte trasera. Se recomienda su fijación a pared.
- Sistema de apertura: Basculante. La apertura de cada cajón se realiza de manera independiente.



Complementos opcionales:

- Dispensador de bolsas

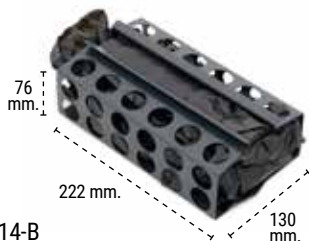

CRA14-B
EAN-8425181737927

- Organizador para pilas, cápsulas de café...

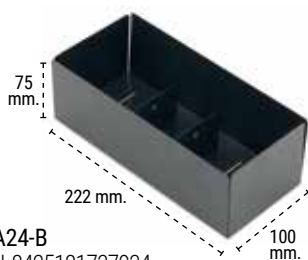

CRA24-B
EAN-8425181737934

2 CUBOS



ECOCLAS PLUS
CR221-E

4 CUBOS



ECOCLAS PLUS
CR621-E

LANDEJA SUPERIOR para guardar bolsas, pilas, cápsulas de café, etc.

NUEVO TIRADOR LACADO INOX ANTIHUELLAS



Tirador con acabado lacado inox antihuellas



Bandeja superior para almacenar pilas, cápsulas de café, etc.

Ref.	Nº cubos	Color	Medida ext. (Al x An x F) mm.	Kg	L	Código EAN13 8425181 *	Medida Pack. (Al x An x F) mm.
CR221-E	2	Blanco	975 x 305 x 245	12 Kg.	34 L.	* 745052	1060x365x305
CR621-E	4	Blanco	975 x 585 x 245	19 Kg.	68 L.	* 745069	1105x705x330
CBZ00422	CUBO	Negro	350 x 270 x 235		17 L.	* 738542	

Reciclaje

VARIO



CARACTERÍSTICAS

- Material: cuerpo de acero lacado color antracita y frente de acero inoxidable.
- Capacidad: Disponibles con 2, 3 y 4 compartimentos, con cubos de plástico removibles y con asas que facilitan su extracción y limpieza. Cada cubo tiene una capacidad de 16 L.
- Instalación: Dispone de 3 agujeros de fijación en la parte trasera. Se recomienda su fijación a pared.
- Sistema de apertura: basculante. En el contenedor de 2 y 3 cajones la apertura de los cajones se efectúa simultáneamente.



El frontal de acero inoxidable cubre el cuerpo en su totalidad y es ideal para su instalación integrada entre los muebles y electrodomésticos de cocina.

La resistencia del material inoxidable lo hace adecuado para su colocación en terrazas y balcones exteriores.

3 CUBOS



CR-305

2 CUBOS



CR-205

4 CUBOS



CR-605



Ideal para su colocación entre los muebles de cocina y electrodomésticos.

Ref.	Nº cubos	Color	Medida ext. (Al x An x F) mm.	Kg	L	Código EAN13 8425181 *	Medida Pack. (Al x An x F) mm.
CR205	2	Cuerpo: ANTRACITA	895x316x250	13 Kg.	32 L.	* 719923	965x370x310
CR305	3		1335x316x250	17 Kg.	48 L.	* 719992	1400x370x310
CR605	4	Frente: INOX	910x580x250	20 Kg.	64 L.	* 720387	1040x690x325
CBZ00411	CUBO	Blanco	345 x 255 x 230		16L.	* 738559	
CBZ00409	CUBO	Amarillo	345 x 255 x 230		16L	* 738566	

Reciclaje

STEP BIN

CARACTERÍSTICAS

- Material: acero inoxidable y polipropileno.
- Capacidad: Disponibles con 2 y 3 compartimentos con cubos de plástico removibles y con asas que facilitan su extracción y limpieza. Cada cubo tiene una capacidad de 15 L.
- Sistema de apertura: Mediante pedal.

3 CUBOS
CR705-45L

Cubos con asas que facilitan su extracción y limpieza.



Apertura mediante pedal.

2 CUBOS
CR705-30L

Ref.	Nº cubos	Color	Medida ext. (Al x An x F) mm.	Kg	L	Código EAN13 8425181 *	Medida Pack. (Al x An x F) mm.
CR705-30L	2		485x410x340	5 Kg.	30L..	* 724279	510x430x370
CR705-45L	3		485x605x340	7 Kg.	45L..	* 724262	510x625x370
CR705-BIN	CUBO	Negro	400x180x235			* 738573	

BINARY

CARACTERÍSTICAS

- Material: acero inoxidable y polipropileno.
- Capacidad: Contiene 2 cubos de plástico de 18 y 16 litros, removibles y con asas que facilitan su extracción y limpieza.

SISTEMA DE APERTURA

- » Cubeta superior: mediante botón.
- » Cubeta inferior: mediante pedal.

BINARY
CR705-34LCubeta superior
Apertura
mediante
botón.Cubeta inferior
Apertura
mediante pedal.

Ref.	Nº cubos	Medida ext. (Al x An x F) mm.	Kg	L	Código EAN13 8425181 *	Medida Pack. (Al x An x F) mm.
CR705-34L	2	770x325x325	5 Kg.	34 L.	* 735909	780x345x325

Taburetes

TABURETE
PLEGABLE

CARACTERÍSTICAS

- Material: polipropileno de alta resistencia. Incluye puntos antideslizantes de goma.
- Cómodo y manejable: Se pliega totalmente con un solo movimiento y dispone de asa para transportarlo. Puede guardarse en cualquier rincón de la vivienda, trastero, caravana...
- Resistencia: Soporta hasta 150 kg de peso.



El taburete de 39 cm de alto es idóneo para su uso como asiento para campistas, pescadores...



DISPONIBLES EN DOS COLORES

AZUL

GRIS



TB-022-A



TB-027-G





TB-032-A



TB-039-G



Plegable

Ref.	Color	Medida abierto. (Al x An x F) mm.	Medida plegado. (Al x An x F) mm.	 Kg	 Kg	Código EAN13 8425181 *
TB-022-G	Gris	220x290x220	370x320x40	0,67 Kg.	150 Kg.	* 740897
TB-022-A	Azul					* 740880
TB-027-G	Gris	270x290x220	400x330x40	1,16 Kg.	150 Kg.	* 724323
TB-027-A	Azul					* 724330
TB-032-G	Gris	320x290x220	450x370x40	1,46 Kg.	150 Kg.	* 724347
TB-032-A	Azul					* 724354
TB-039-G	Gris	390x290x220	520x390x40	1,52 Kg.	150 Kg.	* 724361
TB-039-A	Azul					* 724378

