

# Buzones PAQUETERÍA Y USOS ESPECIALES



# Buzones

## PAQUETERÍA Y USOS ESPECIALES



**iPackBox**

64



**Pack-box Curve**

66



**Panera**

67



**Casilleros**

68



**Casilleros** para empresa

69

# iPackBox

Buzón de paquetería para viviendas unifamiliares



iPackBox Plus

Destinados a viviendas unifamiliares, estos buzones de paquetería individuales, para múltiples usuarios añadidos al buzón.

En el iPackBox, el repartidor podrá depositar los paquetes, sin necesidad de que el propietario de la vivienda se encuentre en el hogar.

Su cuerpo y tejado están fabricados en acero galvanizado de gran resistencia y disponible en dos modelos: iPackBox Standard, con un solo compartimento para recibir paquetes e iPackBox Plus, con doble compartimento, también para recibir cartas.

Puede ser abierto con el móvil por cualquier usuario del buzón, y también en remoto desde cualquier parte del mundo (sólo con Gateway opcional).

Funciona con 4 pilas AA incluidas.



60614

60475



Compatible con:



**Gestiona en remoto este producto desde cualquier lugar con el Gateway opcional**

Compatible con otros productos conectados, como guardallaves inteligente Tekey



Detalle frontal iPackBox Standard.



Modelo	Color cuerpo	Color tejado	Embalaje Al x An x F	Cód.
iPackBox Standard	Blanco	Grafito	630 x 390 x 415	12796
iPackBox Plus	Blanco	Grafito	630 x 390 x 415	12797
iPackBox Standard	Grafito	Grafito	630 x 390 x 415	12798
iPackBox Plus	Grafito	Grafito	630 x 390 x 415	12799
Uds. / caja				1



Dos iPackBox distintos para adaptarse a las necesidades del usuario.

**iPackBox Plus** posee compartimentos separados para paquetes y para cartas, con bocacartas de visera en la parte frontal superior. Es útil para viviendas que quieran ahorrar espacio y unificar buzón con paquetería.

**iPackBox Standard** tiene un mayor compartimento para paquetería, permitiendo alojar paquetes más grandes. Útil en casa donde se quiere conservar el buzón tradicional, o allí donde se requiera de un mayor espacio de recepción.

iPackBox Standard

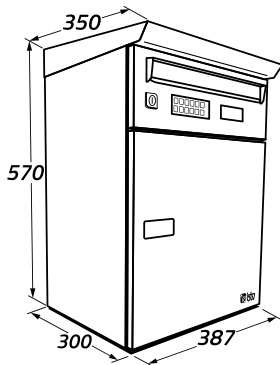

Capacidad iPackBox Plus

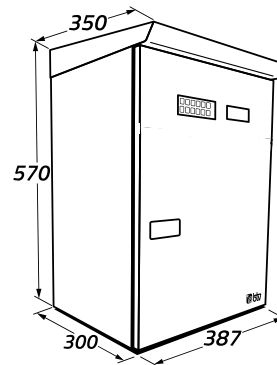

Capacidad iPackBox Standard

— Sistema autónomo (funciona con pilas AA) una vez configurado no necesita conexión a internet.

— Claves de repartidor fijas definidas por cada usuario. Sólo podrá recoger el paquete el usuario al que pertenece la clave de entrega..

— No es necesario Utilizar la APP para recoger paquetes.

— Claves temporales para el repartidor, válidas para un periodo de tiempo en el cual se pueden hacer varios procesos de entrega-recogida.

**Crea automatizaciones con otros dispositivos conectados a través de un smartphone con el Gateway opcional**

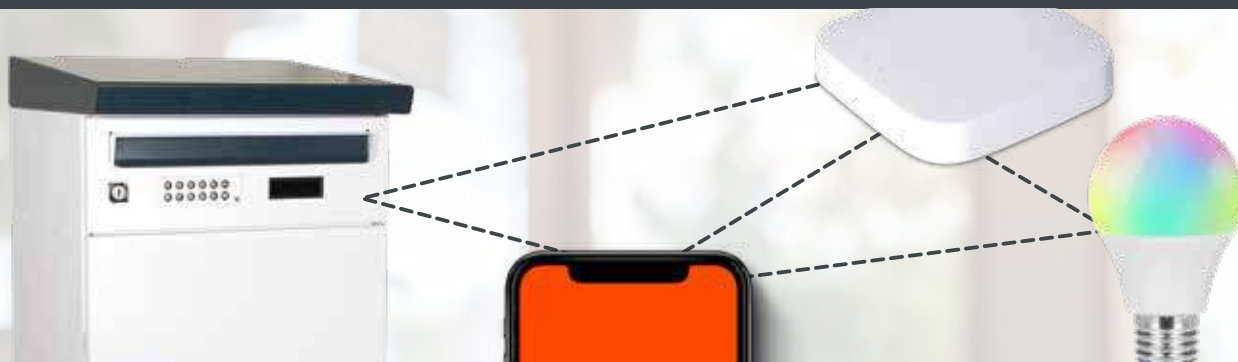

**Ejemplos:** Enciende la luz del porche de tu casa cuando hayas recibido un paquete y te aproximes a la entrada. Recibe un email cuando iPackBox recepcione un paquete y no estés en casa.



# Serie Pack-box Curve

Buzón de paquetería individual de cuidado diseño minimalista, fabricado en acero galvanizado pintado, con **cerradura Grado I con tres puntos de fijación**. Seguro y elegante.

Dimensiones máximas del paquete que puede albergar en su interior: 300 x 140 x 150 mm.

Una vez depositado el paquete, no se puede observar desde fuera si hay algo en el interior.

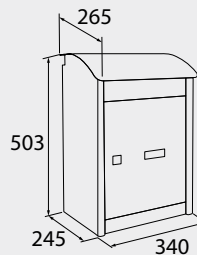

Grafito



60616



60482



300 x 190 mm.

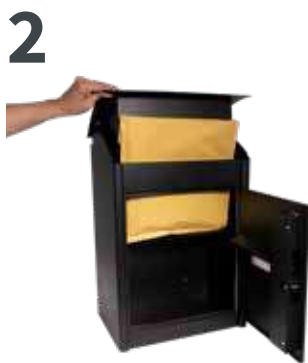

Cerradura de Grado I con 3 puntos de fijación

Color	Código	Embalaje Al x An x F	€
 Grafito	12795	555 x 410 x 305	162,75
Uds. / caja		1	

# serie Panera

Buzón de exterior fabricado en acero galvanizado pintado en color blanco.

Diseñado para facilitar el reparto a domicilio de pan sin necesidad de que el usuario se encuentre en su domicilio.

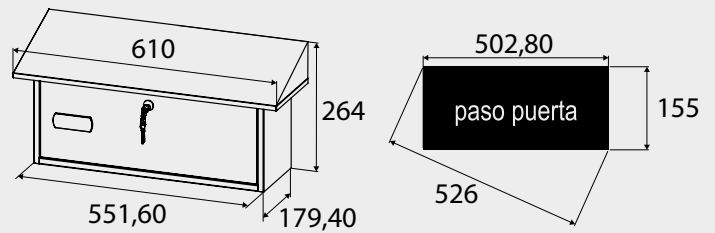
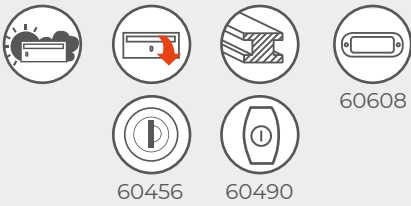

## Buzón para reparto de pan a domicilio.

### Pomo automático y sus ventajas



El buzón panera está preparado para recibir entregas. Observe que el pomo sobresale de su cavidad.



El repartidor puede abrir el buzón sin llave; sólo tiene que girar el pomo hacia la derecha.



La amplia apertura de la puerta y capacidad del buzón panera, permite introducir los envíos fácilmente.

Para cerrar el buzón, el repartidor girará el pomo hacia la izquierda y lo empujará hacia dentro. Ahora ya no es posible abrir el buzón sin llave.

Cuando queramos recoger nuestro encargo, abriremos el buzón utilizando la llave particular.

### Cerradura de serreta



### Pomo automático



Color	Cerradura	Código	Embalaje Al x An x F	€
	Panera con cerradura de serreta	10685	300 x 630 x 225	<b>106,00</b>
	Panera con cerradura de pomo automático	10686		<b>125,45</b>
Uds. / caja			1	

# Serie Casilleros

Fabricados en chapa de acero pintado en blanco.

Disponemos de buzones y casilleros adecuados para albergar dinero en efectivo, documentos y correspondencia.

Muy seguros y prácticos.



60466



Casilleros Tesoro blancos G4 con ranura.

## Modelo TESORO



Casillero Tesoro blanco G4 con ranura

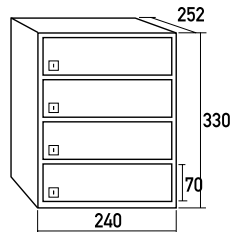

Modelo	Código	€
Tesoro blanco G4	70640	<b>74,10</b>
Tesoro blanco G4 CON RANURA	70642	<b>74,10</b>

## Modelo CHEQUE



Casillero Cheque blanco G10

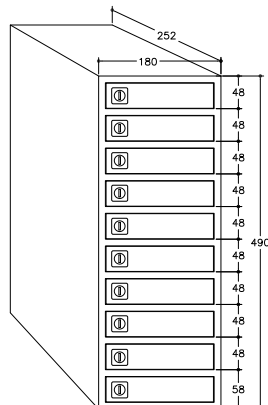

Modelo	Código	€
Casillero Cheque blanco G10	70635	<b>146,25</b>

# serie Casilleros para empresas

Se construyen en chapa de acero pintado en blanco. Disponemos de buzones y casilleros adecuados para documentos y correspondencia.



60466



Moncayo blanco G3

## Modelo MONCAYO

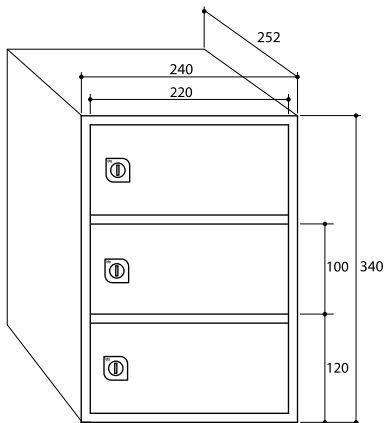

Agrupación especial con rotulación incluida

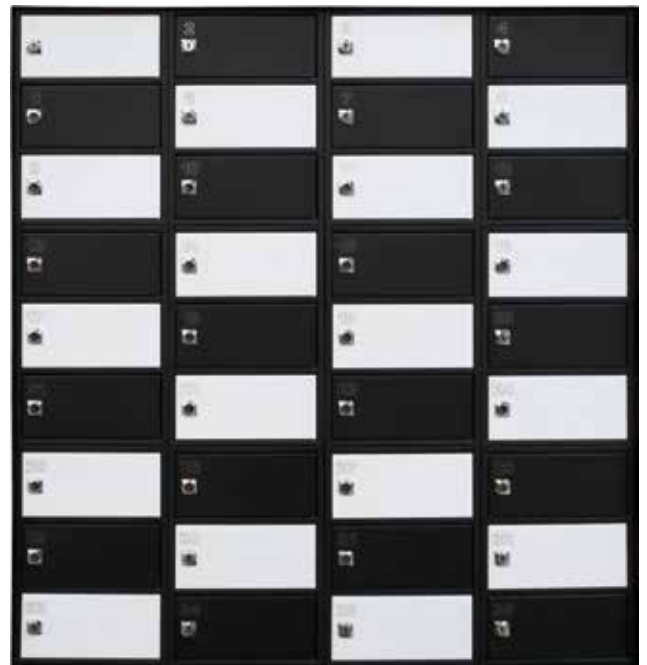

### Color puerta

 Moncayo blanco G3

 Moncayo negro G3

### Código

70634

70633

### €

66,45

66,45